

CASSETTE DI DERIVAZIONE STAGNE DA PARETE

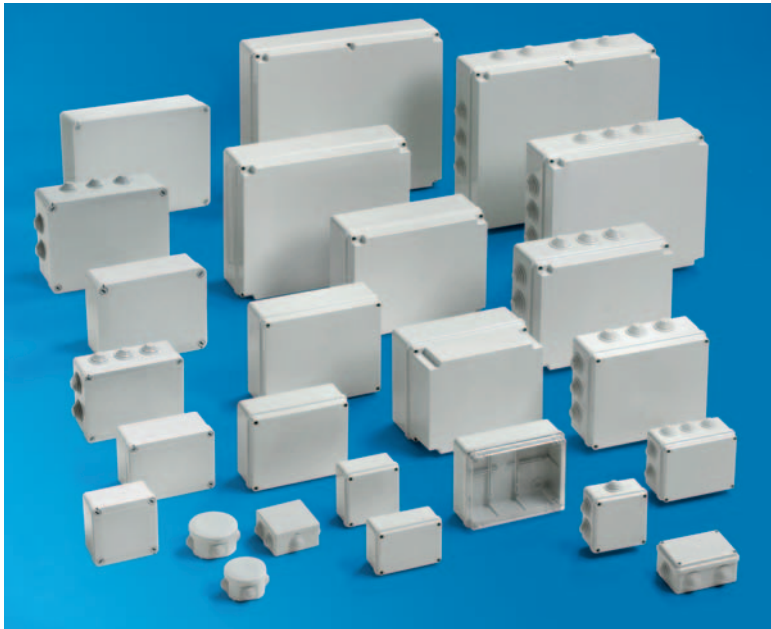

PICO

CENTRALINI E CASSETTE

IP44 con passacavi

IP55 con passacavi - chiusura viti metalliche

IP56 con fianchi lisci - chiusura viti metalliche

IP55 con passacavi - chiusura 1/4 di giro

IP56 con fianchi lisci - chiusura 1/4 di giro

- Halogen free
- Glow wire 650°
(Variante Glow wire - consultare pagg. 73 e 76)
- Elevata robustezza
- Massimo livello estetico



EN
60670-22

Il simbolo  indica che i prodotti sono costruiti in modo tale da realizzare la protezione contro i contatti indiretti mediante l'isolamento completo (EN 61439-1). A questo fine essi devono essere correttamente installati utilizzando gli appositi accessori (tappi copriviti, staffe di fissaggio).

Informazioni tecniche specifiche

80-90

CASSETTE DI DERIVAZIONE STAGNE DA PARETE IP44

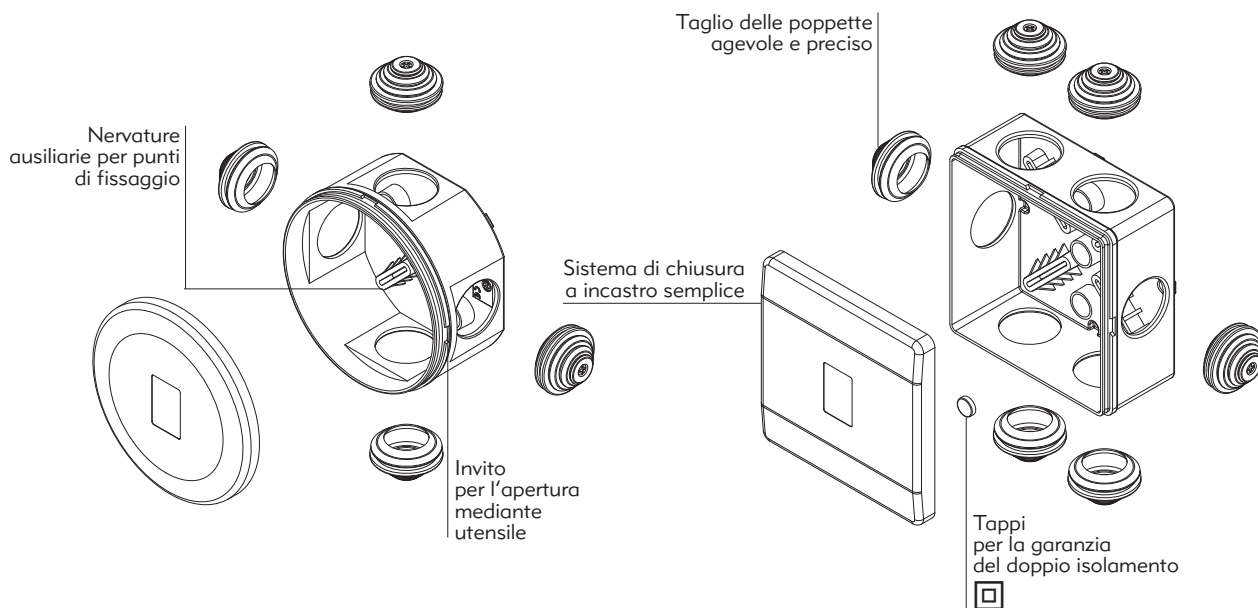

IP44 01 GRI Codice 04461

Dimensioni: Ø 65x35 mm
 Colore grigio RAL 7035
 Chiusura del coperchio a scatto
 Confezionamento 190 (38x5)p

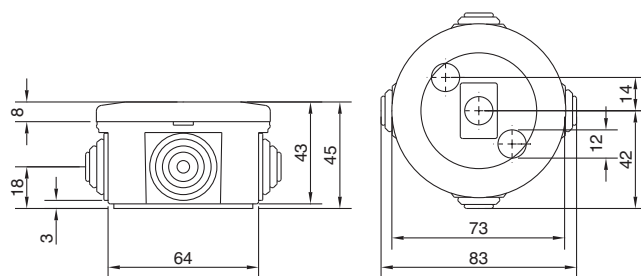

IP44 02 GRI Codice 04462

Dimensioni: Ø 80x40 mm
 Colore grigio RAL 7035
 Chiusura del coperchio a scatto
 Confezionamento 140 (28x5)p

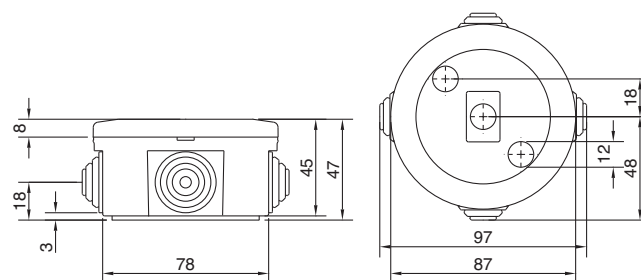

IP44 03 GRI Codice 04463

Dimensioni: 80x80x40 mm
 Colore grigio RAL 7035
 Chiusura del coperchio a scatto
 Confezionamento 100 (20x5)p

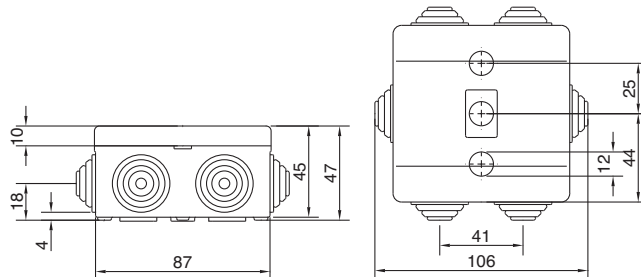

TDI 12 Codice 05150

Tappi doppio isolamento
 Confezionamento 120 (10x12)p

CASSETTE DI DERIVAZIONE

STAGNE DA PARETE IP55 - CHIUSURA VITI METALLICHE

VARIANTE GLOW WIRE

Diponibili a commessa anche nella versione con Glow wire 960°.

Per informazioni tecniche e commerciali rivolgersi all'agenzia di zona (elenco completo in terza di copertina) oppure all'indirizzo contenitori@bocchiotti.it al Numero Verde **800-281525**

Sistema di chiusura con viti metalliche in inox

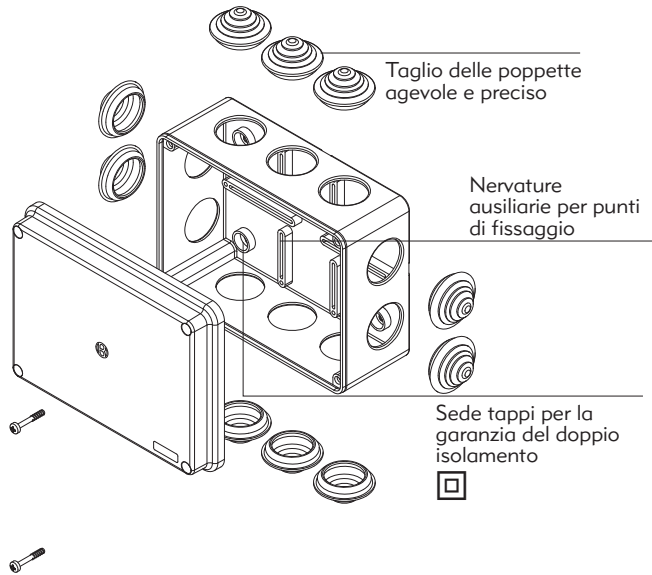
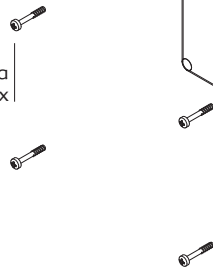

CENTRALINI E CASSETTE



IP55 01 VM Codice 04831

Dimensioni: 100x100x50 mm
 Colore grigio RAL 7035
 Sistema di chiusura con viti metalliche
 Coppia di serraggio per vite 3,5x22 mm = 0,80 Nm
 Confezionamento 54 (54x1)p

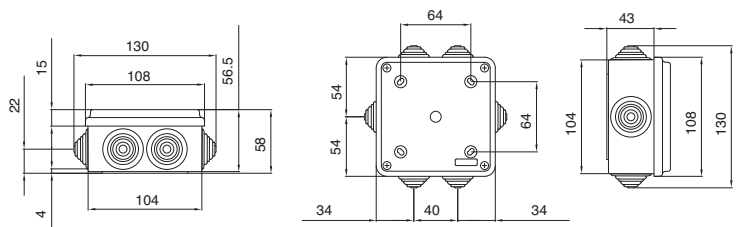

IP55 02 VM Codice 04832

Dimensioni: 120x80x50 mm
 Colore grigio RAL 7035
 Sistema di chiusura con viti metalliche
 Coppia di serraggio per vite 3,5x22 mm = 0,80 Nm
 Confezionamento 52 (52x1)p

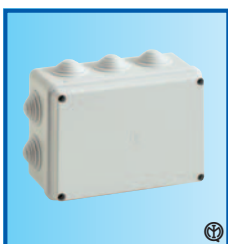
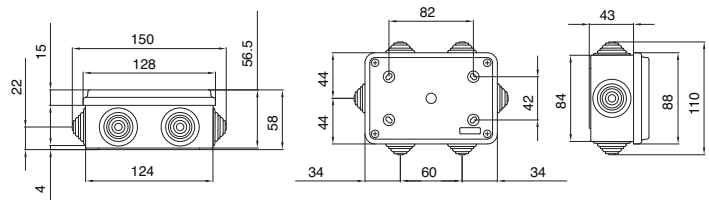

IP55 03 VM Codice 04833

Dimensioni: 150x110x70 mm
 Colore grigio RAL 7035
 Sistema di chiusura con viti metalliche
 Coppia di serraggio per vite 3,5x22 mm = 0,80 Nm
 Confezionamento 48 (48x1)p

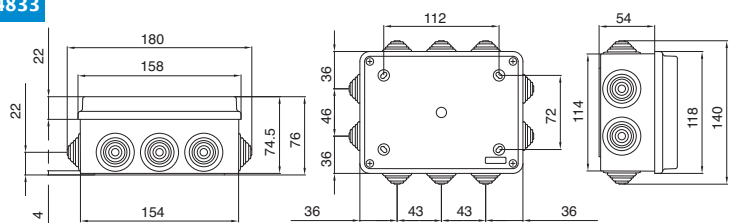

CASSETTE DI DERIVAZIONE STAGNE DA PARETE IP55 - CHIUSURA VITI METALLICHE



IP55 04 VM Codice 04834

Dimensioni: 190x140x70 mm
 Colore grigio RAL 7035
 Sistema di chiusura con viti metalliche
 Sistema di cerniere per coperchio
 Sistema per piombatura del coperchio
 Coppia di serraggio per vite
 4,0x25 mm = 1,20 Nm
 Confezionamento 30 (30x1)p

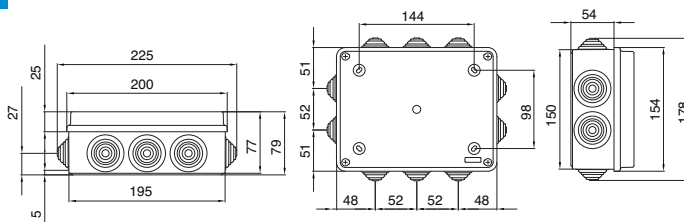

IP55 05 VM Codice 04835

Dimensioni: 240x190x90 mm
 Colore grigio RAL 7035
 Sistema di chiusura con viti metalliche
 Sistema di cerniere per coperchio
 Sistema per piombatura del coperchio
 Coppia di serraggio per vite
 4,0x25 mm = 1,20 Nm
 Confezionamento 15 (15x1)p

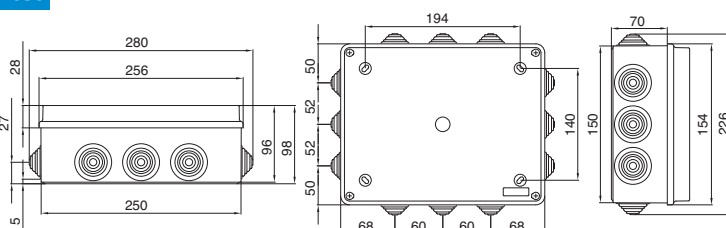

IP55 06 VM Codice 04836

Dimensioni: 300x220x120 mm
 Colore grigio RAL 7035
 Sistema di chiusura con viti metalliche
 Sistema di cerniere per coperchio
 Sistema per piombatura del coperchio
 Coppia di serraggio per vite
 5,0x35 mm = 2,00 Nm
 Confezionamento 6 (6x1)p

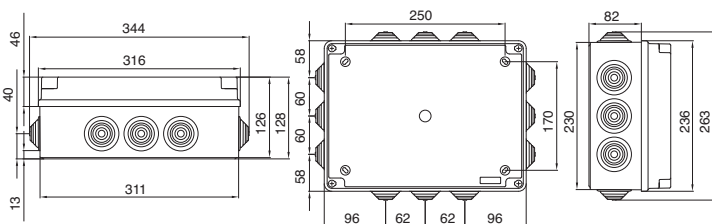

IP55 07 VM Codice 04837

Dimensioni: 380x300x120 mm
 Colore grigio RAL 7035
 Sistema di chiusura con viti metalliche
 Sistema di cerniere per coperchio
 Sistema per piombatura del coperchio
 Coppia di serraggio per vite
 5,0x35 mm = 2,00 Nm
 Confezionamento 4 (4x1)p

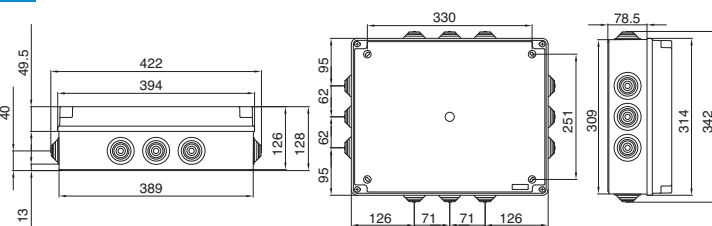

IP55 08 VM Codice 04838

Dimensioni: 460x380x120 mm
 Colore grigio RAL 7035
 Sistema di chiusura con viti metalliche
 Sistema di cerniere per coperchio
 Sistema per piombatura del coperchio
 Coppia di serraggio per vite
 5,0x35 mm = 2,00 Nm
 Confezionamento 3 (3x1)p

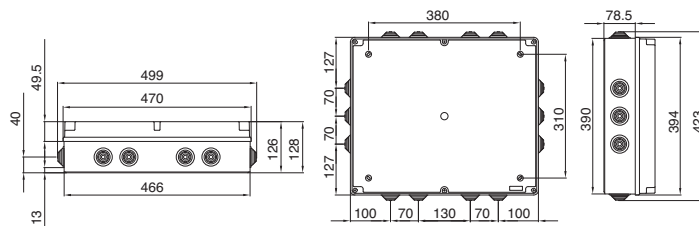

ACCESSORI PER CASSETTE IP55

CHIUSURA VITI METALLICHE



TDI 16 Codice 04859

Tappi doppio isolamento
per cassette 01, 02 e 03
Confezionamento 120 (10x12)p

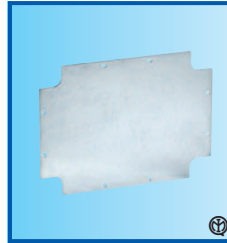

PFP 04 Codice 04862

Piastra fondo per cassetta 04
Confezionamento 10 (10x1)p

PFP 05 Codice 04863

Piastra fondo per cassetta 05
Confezionamento 10 (10x1)p

PFP 06 Codice 04864

Piastra fondo per cassetta 06
Confezionamento 10 (10x1)p

PFP 07 Codice 04865

Piastra fondo per cassetta 07
Confezionamento 10 (10x1)p

PFP 08 Codice 04866

Piastra fondo per cassetta 08
Confezionamento 5 (5x1)p

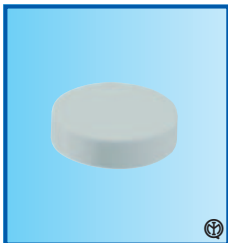

TDI 20 Codice 04860

Tappi doppio isolamento
per cassette 04, 05, 06, 07 e 08
Confezionamento 120 (10x12)p

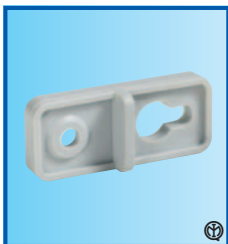

STF Codice 04861

Staffe esterne per cassette 04, 05, 06, 07 e 08
Confezionamento 120 (10x12)p

CASSETTE DI DERIVAZIONE

STAGNE DA PARETE IP56 - CHIUSURA VITI METALLICHE

VARIANTE GLOW WIRE

Diponibili a commessa anche nella versione con Glow wire 960°.

Per informazioni tecniche e commerciali rivolgersi all'agenzia di zona (elenco completo in terza di copertina) oppure all'indirizzo contenitori@bocchiotti.it al Numero Verde **800-281525**

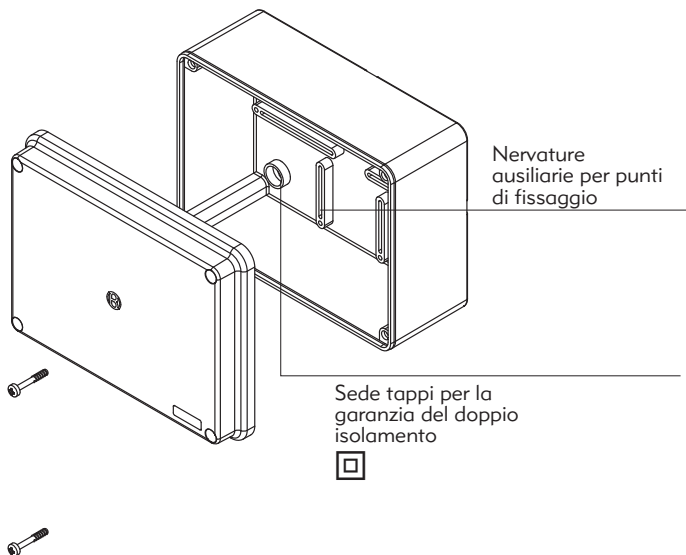
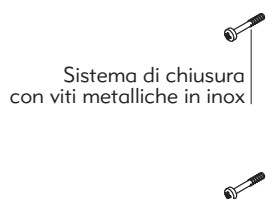

Per il mantenimento del grado di protezione è necessario utilizzare connessioni con lo stesso grado di protezione minimo IP56.



IP56 01 VM

Codice 04841

Dimensioni: 100x100x50 mm
 Colore grigio RAL 7035
 Sistema di chiusura con viti metalliche
 Coppia di serraggio per vite
 3,5x22 mm = 0,80 Nm
 Confezionamento 60 (60x1)p

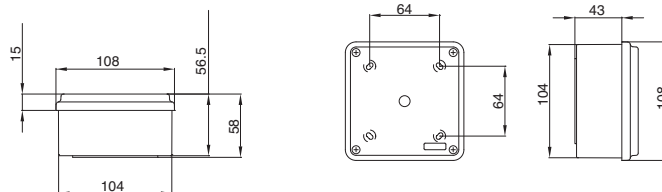

IP56 02 VM

Codice 04842

Dimensioni: 120x80x50 mm
 Colore grigio RAL 7035
 Sistema di chiusura con viti metalliche
 Coppia di serraggio per vite
 3,5x22 mm = 0,80 Nm
 Confezionamento 72 (72x1)p

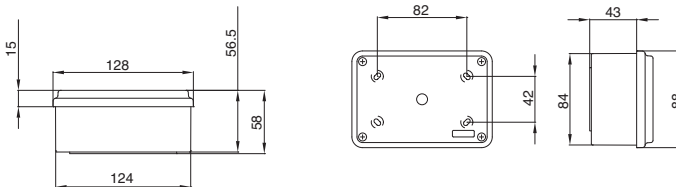

IP56 03 VM

Codice 04843

Dimensioni: 150x110x70 mm
 Colore grigio RAL 7035
 Sistema di chiusura con viti metalliche
 Coppia di serraggio per vite
 3,5x22 mm = 0,80 Nm
 Confezionamento 30 (30x1)p

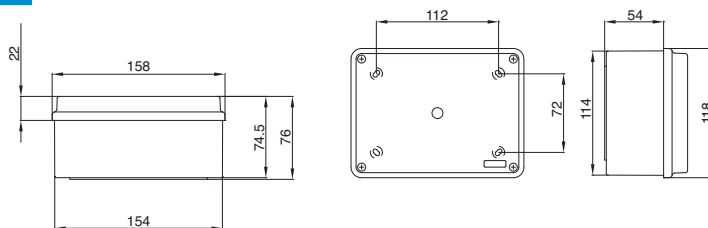

CASSETTE DI DERIVAZIONE STAGNE DA PARETE IP56 - CHIUSURA VITI METALLICHE



IP56 04 VM Codice 04844

Dimensioni: 190x140x70 mm
 Colore grigio RAL 7035
 Sistema di chiusura con viti metalliche
 Sistema di cerniere per coperchio
 Sistema per piombatura del coperchio
 Coppia di serraggio per vite
 4,0x25 mm = 1,20 Nm
 Confezionamento 20 (20x1)p

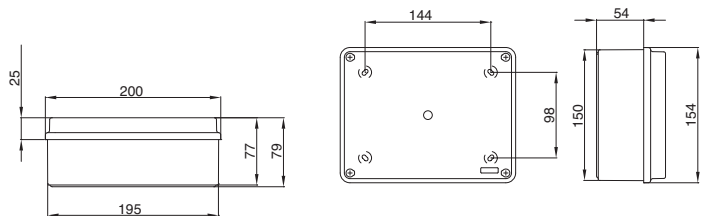

IP56 05 VM Codice 04845

Dimensioni: 240x190x90 mm
 Colore grigio RAL 7035
 Sistema di chiusura con viti metalliche
 Sistema di cerniere per coperchio
 Sistema per piombatura del coperchio
 Coppia di serraggio per vite
 4,0x25 mm = 1,20 Nm
 Confezionamento 10 (10x1)p

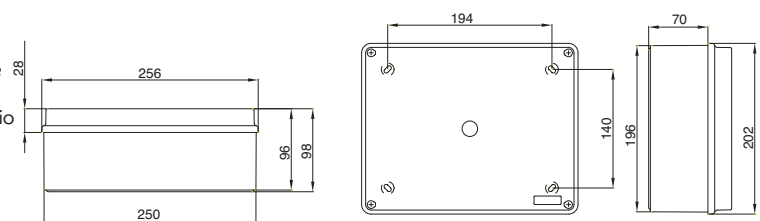

IP56 06 VM Codice 04846

Dimensioni: 300x220x120 mm
 Colore grigio RAL 7035
 Sistema di chiusura con viti metalliche
 Sistema di cerniere per coperchio
 Sistema per piombatura del coperchio
 Coppia di serraggio per vite
 5,0x35 mm = 2,00 Nm
 Confezionamento 5 (5x1)p

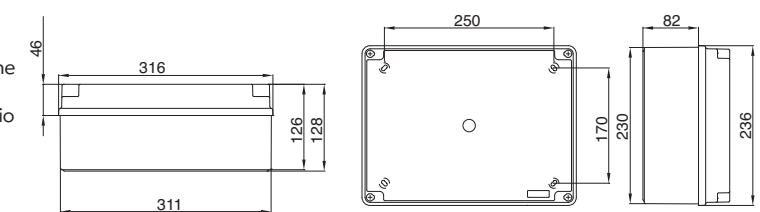

IP56 07 VM Codice 04847

Dimensioni: 380x300x120 mm
 Colore grigio RAL 7035
 Sistema di chiusura con viti metalliche
 Sistema di cerniere per coperchio
 Sistema per piombatura del coperchio
 Coppia di serraggio per vite
 5,0x35 mm = 2,00 Nm
 Confezionamento 4 (4x1)p

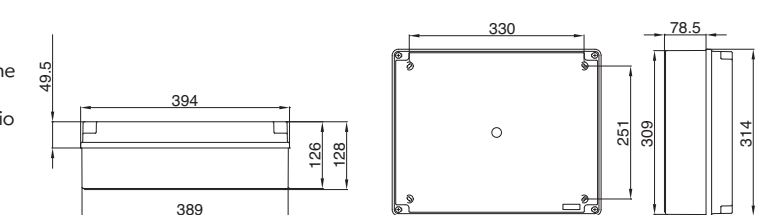

IP56 08 VM Codice 04848

Dimensioni: 460x380x120 mm
 Colore grigio RAL 7035
 Sistema di chiusura con viti metalliche
 Sistema di cerniere per coperchio
 Sistema per piombatura del coperchio
 Coppia di serraggio per vite
 5,0x35 mm = 2,00 Nm
 Confezionamento 3 (3x1)p

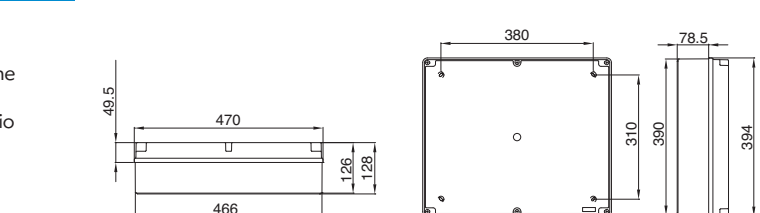

CASSETTE DI DERIVAZIONE STAGNE DA PARETE IP56 - CHIUSURA VITI METALLICHE

COPERCHIO TRASPARENTE



IP56 03 TRASP VM Codice 04853

Dimensioni: 150x110x70 mm
 Colore grigio RAL 7035
 Sistema di chiusura con viti metalliche
 Coppia di serraggio per vite
 3,5x22 mm = 0,80 Nm
 Confezionamento 30 (30x1)p

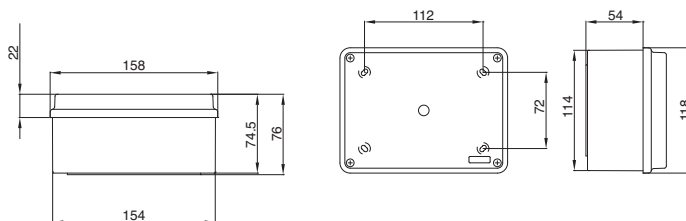

IP56 04 TRASP VM Codice 04854

Dimensioni: 190x140x70 mm
 Colore grigio RAL 7035
 Sistema di chiusura con viti metalliche
 Sistema di cerniere per coperchio
 Sistema per piombatura del coperchio
 Coppia di serraggio per vite
 4,0x25 mm = 1,20 Nm
 Confezionamento 20 (20x1)p

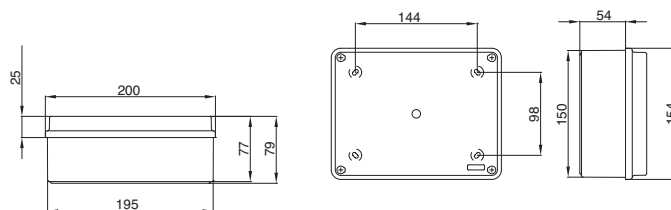

IP56 05 TRASP VM Codice 04855

Dimensioni: 240x190x90 mm
 Colore grigio RAL 7035
 Sistema di chiusura con viti metalliche
 Sistema di cerniere per coperchio
 Sistema per piombatura del coperchio
 Coppia di serraggio per vite
 4,0x25 mm = 1,20 Nm
 Confezionamento 10 (10x1)p

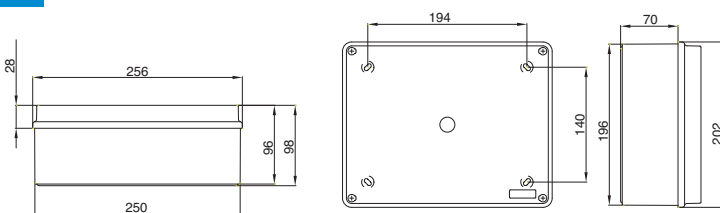

IP56 06 TRASP VM Codice 04856

Dimensioni: 300x220x120 mm
 Colore grigio RAL 7035
 Sistema di chiusura con viti metalliche
 Sistema di cerniere per coperchio
 Sistema per piombatura del coperchio
 Coppia di serraggio per vite
 5,0x35 mm = 2,00 Nm
 Confezionamento 5 (5x1)p

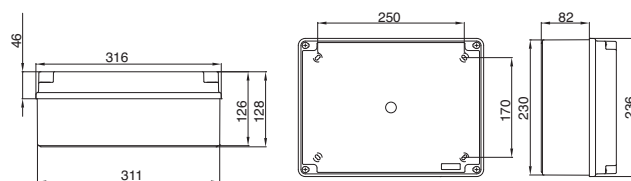

IP56 07 TRASP VM Codice 04857

Dimensioni: 380x300x120 mm
 Colore grigio RAL 7035
 Sistema di chiusura con viti metalliche
 Sistema di cerniere per coperchio
 Sistema per piombatura del coperchio
 Coppia di serraggio per vite
 5,0x35 mm = 2,00 Nm
 Confezionamento 4 (4x1)p

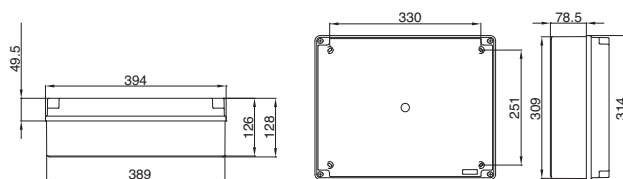

CASSETTE DI DERIVAZIONE STAGNE DA PARETE IP56 - CHIUSURA VITI METALLICHE

COPERCHIO TRASPARENTE



IP56 08 TRASP VM Codice 04858

Dimensioni: 460x380x120 mm
 Colore grigio RAL 7035
 Sistema di chiusura con viti metalliche
 Sistema di cerniere per coperchio
 Sistema per piombatura del coperchio
 Coppia di serraggio per vite
 $5,0 \times 35 \text{ mm} = 2,00 \text{ Nm}$
 Confezionamento 3 (3x1)p

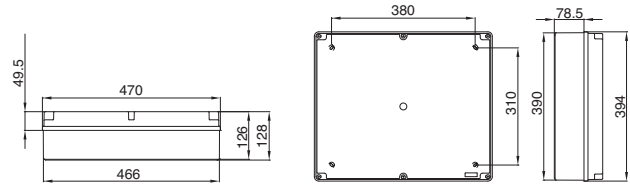

COPERCHIO ALTO



IP56 05 CA VM Codice 04849

Dimensioni: 240x190x160 mm
 Colore grigio RAL 7035
 Sistema di chiusura con viti metalliche
 Sistema di cerniere per coperchio
 Sistema per piombatura del coperchio
 Coppia di serraggio per vite
 $4,0 \times 25 \text{ mm} = 1,20 \text{ Nm}$
 Confezionamento 4 (4x1)p

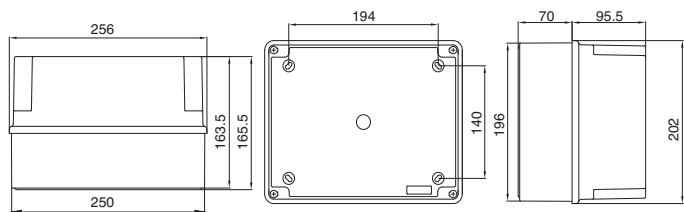

IP56 06 CA VM Codice 04850

Dimensioni: 300x220x180 mm
 Colore grigio RAL 7035
 Sistema di chiusura con viti metalliche
 Sistema di cerniere per coperchio
 Sistema per piombatura del coperchio
 Coppia di serraggio per vite
 $5,0 \times 35 \text{ mm} = 2,00 \text{ Nm}$
 Confezionamento 5 (5x1)p

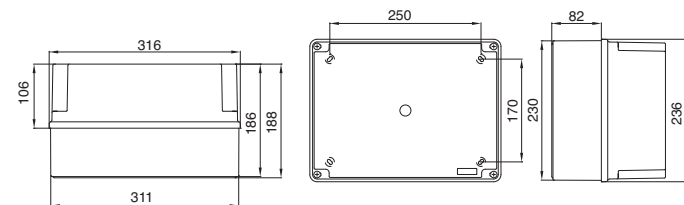

IP56 07 CA VM Codice 04851

Dimensioni: 380x300x180 mm
 Colore grigio RAL 7035
 Sistema di chiusura con viti metalliche
 Sistema di cerniere per coperchio
 Sistema per piombatura del coperchio
 Coppia di serraggio per vite
 $5,0 \times 35 \text{ mm} = 2,00 \text{ Nm}$
 Confezionamento 3 (3x1)p

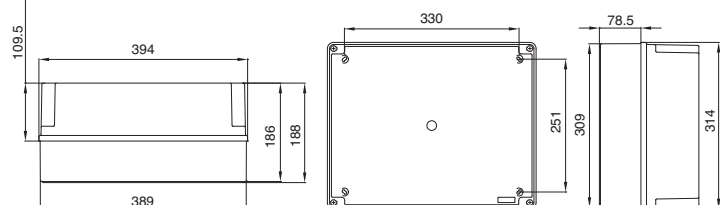

IP56 08 CA VM Codice 04852

Dimensioni: 460x380x180 mm
 Colore grigio RAL 7035
 Sistema di chiusura con viti metalliche
 Sistema di cerniere per coperchio
 Sistema per piombatura del coperchio
 Coppia di serraggio per vite
 $5,0 \times 35 \text{ mm} = 2,00 \text{ Nm}$
 Confezionamento 2 (2x1)p

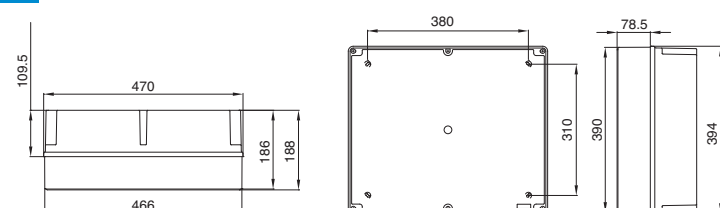

ACCESSORI PER CASSETTE IP56

CHIUSURA VITI METALLICHE



TDI 16 Codice 04859

Tappi doppio isolamento per cassette 01, 02 e 03
Confezionamento 120 (10x12)p



PFP 04 Codice 04862

Piastra fondo per cassetta 04
Confezionamento 10 (10x1)p



TDI 20 Codice 04860

Tappi doppio isolamento per cassette 04, 05, 06, 07 e 08
Confezionamento 120 (10x12)p

PFP 05 Codice 04863

Piastra fondo per cassetta 05
Confezionamento 10 (10x1)p

PFP 06 Codice 04864

Piastra fondo per cassetta 06
Confezionamento 10 (10x1)p

PFP 07 Codice 04865

Piastra fondo per cassetta 07
Confezionamento 10 (10x1)p

PFP 08 Codice 04866

Piastra fondo per cassetta 08
Confezionamento 5 (5x1)p



STF Codice 04861

Staffe esterne per cassette 04, 05, 06, 07 e 08
Confezionamento 120 (10x12)p

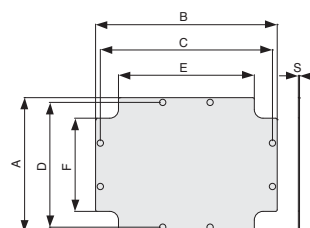

DENOMINAZIONE	QUOTE						
	A	B	C	D	E	F	S
PFP 04	130	170	157	118	122	76	1.5
PFP 05	170	230	218	158	172	118	1.5
PFP 06	207	287	275	195	227	147	1.5
PFP 07	283	363	345	263	309	229	2
PFP 08	360	438	420	344	358	288	2

Compatibilità cassette IP44 e IP55 chiusura vite metallica / tubo rigido

DIMENSIONI CASSETTE	n° fori	DIAMETRO TUBO RIGIDO mm.				
		Ø 16	Ø 20	Ø 25	Ø 32	Ø 40
Ø 65x35	4	●	●			
Ø 80x40	4	●	●			
80x80x40	6	●	●			
100x100x50	6	●	●	●		
120x80x50	6	●	●	●		
150x110x70	10	●	●	●		
190x140x70	10	●	●	●	●	
240x190x90	12	●	●	●	●	
300x220x120	12	●	●	●	●	●
380x300x120	12	●	●	●	●	●
460x380x120	14	●	●	●	●	●

CASSETTE DI DERIVAZIONE

CHIUSURA VITI METALLICHE

Sistema di cerniere per coperchio



È possibile incernierare il coperchio al fondo delle cassette utilizzando la cerniera e la clip di fissaggio data in dotazione nelle cassette dalla dimensione 190x140 in poi sia nella versione IP55 che IP56.

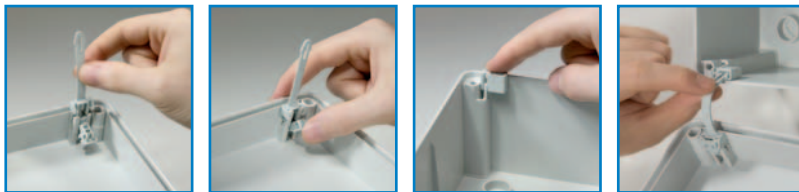

Sistema di piombatura



Dalla dimensione 190x140, sia nella versione IP55 che IP56, è possibile piombare il coperchio inserendo prima della vite il tappo con chiusura in dotazione. È possibile l'inserimento in tutte le sedi delle viti.



CASSETTE DI DERIVAZIONE CHIUSURA VITI METALLICHE

Piastra di fondo

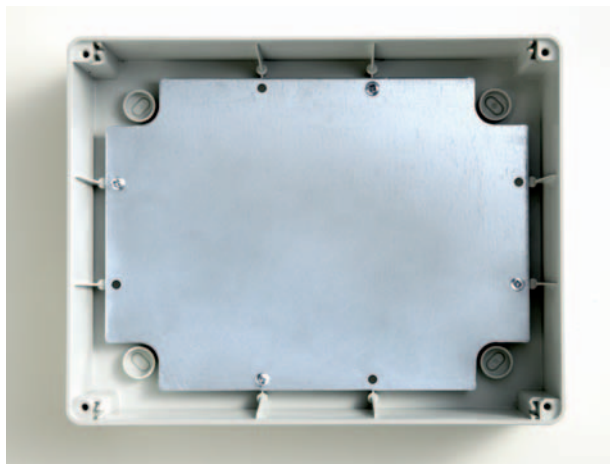

Le cassette Pico con viti metalliche sono attrezzabili con piastre di fondo che sfruttano tutta la sezione utile lasciando il massimo dello spazio a disposizione per il fissaggio di apparecchi e morsettiere.

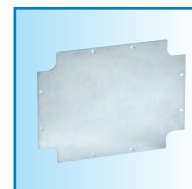

Sistema di guide di fondo

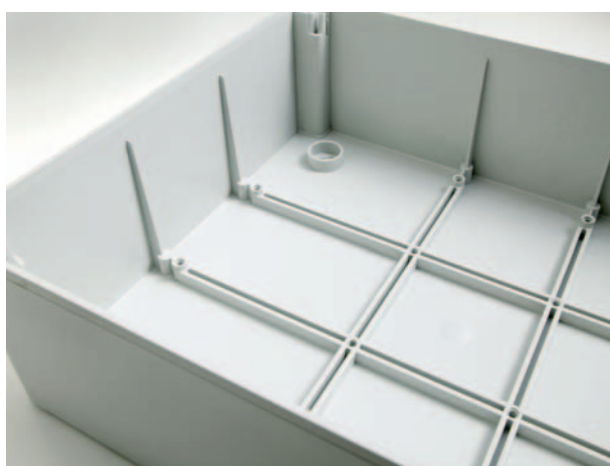

La struttura di guide presenti sul fondo della cassetta fornisce la massima libertà per il fissaggio diretto di piastre, morsettiere e quant'altro se necessario.



CASSETTE DI DERIVAZIONE STAGNE DA PARETE IP55 - CHIUSURA 1/4 DI GIRO

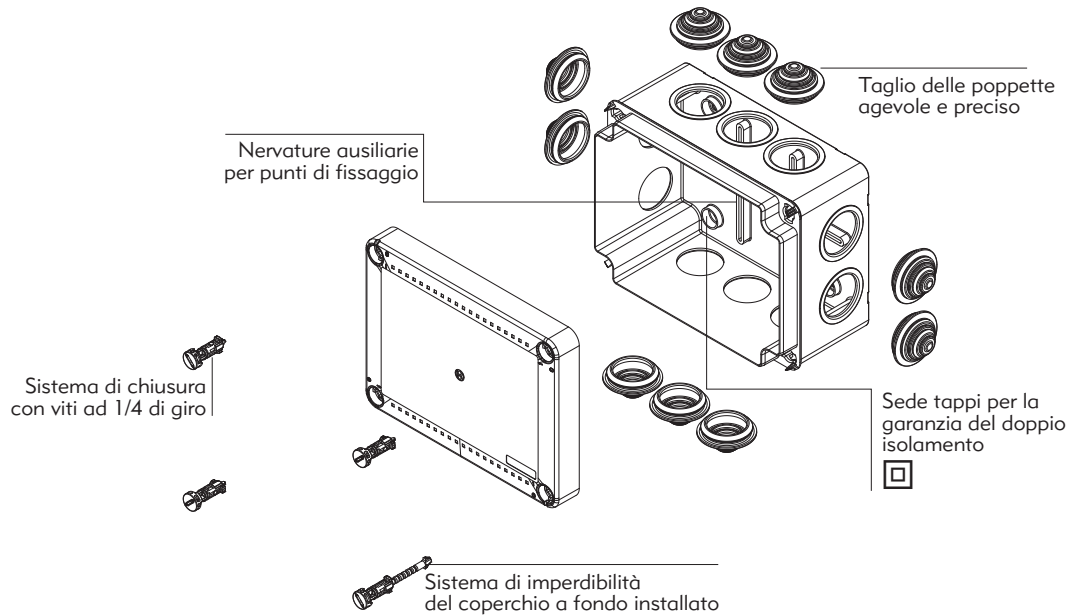

IP55 01 GRI Codice 05504

Dimensioni: 100x100x50 mm
 Colore grigio RAL 7035
 Sistema di chiusura con viti a 1/4 di giro
 Sistema di impermeabilità del coperchio
 Confezionamento 54 (54x1)p

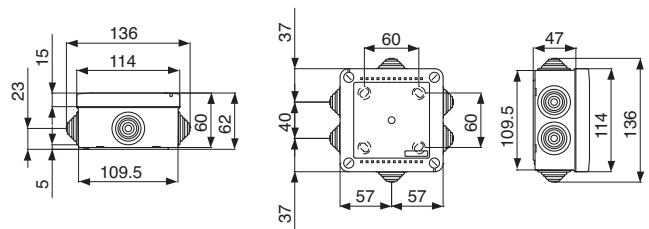

IP55 02 GRI Codice 05505

Dimensioni: 120x80x50 mm
 Colore grigio RAL 7035
 Sistema di chiusura con viti a 1/4 di giro
 Sistema di impermeabilità del coperchio
 Confezionamento 50 (50x1)p

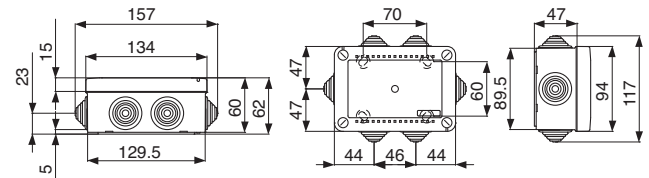

IP55 03 GRI Codice 05506

Dimensioni: 150x110x70 mm
 Colore grigio RAL 7035
 Sistema di chiusura con viti a 1/4 di giro
 Sistema di impermeabilità del coperchio
 Confezionamento 46 (46x1)p

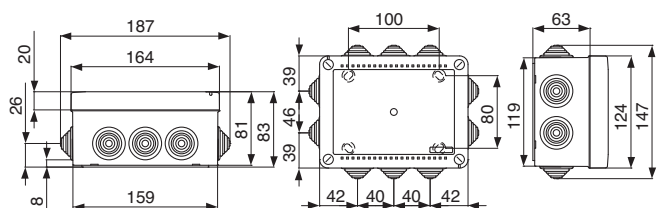

CASSETTE DI DERIVAZIONE STAGNE DA PARETE IP55 - CHIUSURA 1/4 DI GIRO



IP55 04 GRI Codice 05507

Dimensioni: 190x140x70 mm
 Colore grigio RAL 7035
 Sistema di chiusura con viti a 1/4 di giro
 Sistema di impermeabilità del coperchio
 Confezionamento 29 (29x1)p

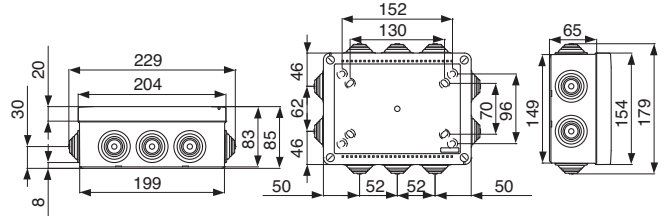

IP55 05 GRI Codice 05508

Dimensioni: 240x190x90 mm
 Colore grigio RAL 7035
 Sistema di chiusura con viti a 1/4 di giro
 Sistema di impermeabilità del coperchio
 Confezionamento 15 (15x1)p

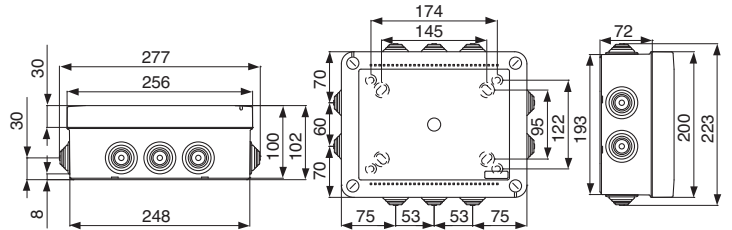

IP55 06 GRI Codice 05509

Dimensioni: 300x220x120 mm
 Colore grigio RAL 7035
 Sistema di chiusura con viti a 1/4 di giro
 Sistema di impermeabilità del coperchio
 Confezionamento 5 (5x1)p

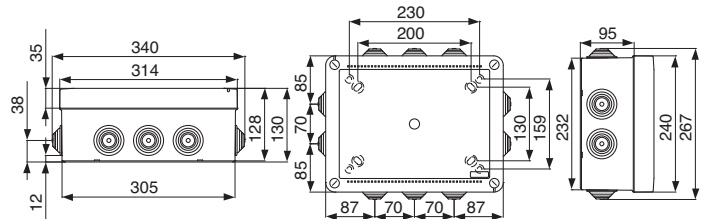

IP55 07 GRI Codice 05510

Dimensioni: 380x300x120 mm
 Colore grigio RAL 7035
 Sistema di chiusura con viti a 1/4 di giro
 Sistema di impermeabilità del coperchio
 Confezionamento 4 (4x1)p

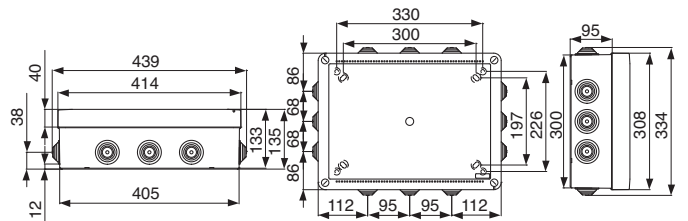

ACCESSORI PER CASSETTE IP55

CHIUSURA 1/4 DI GIRO



TDI 16 Codice 04859

Tappi doppio isolamento per cassette 01, 02, 03 e 04
Confezionamento 120 (10x12)p

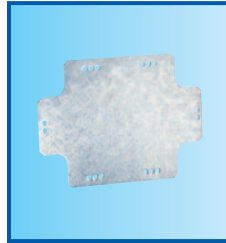

PF 04 Codice 05151

Piastra fondo per cassetta 04
Confezionamento 10 p

PF 05 Codice 05152

Piastra fondo per cassetta 05
Confezionamento 10 p

PF 06 Codice 05153

Piastra fondo per cassetta 06
Confezionamento 10 p

PF 07 Codice 05154

Piastra fondo per cassetta 07
Confezionamento 10 p



TDI 20 Codice 04860

Tappi doppio isolamento per cassette 05, 06 e 07
Confezionamento 120 (10x12)p



STF Codice 04861

Staffe esterne per cassette 04, 05, 06 e 07
Confezionamento 120 (10x12)p

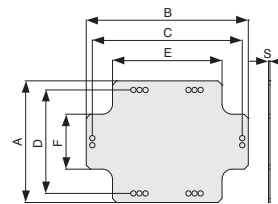

DENOMINAZIONE	QUOTE						
	A	B	C	D	E	F	S
PF 04	120	160	148	102	108	54	1.5
PF 05	164	206	186	144	116	64	1.5
PF 06	198	270	250	178	172	100	1.5
PF 07	255	341	321	235	255	155	1.5

CASSETTE DI DERIVAZIONE

STAGNE DA PARETE IP56 - CHIUSURA 1/4 DI GIRO

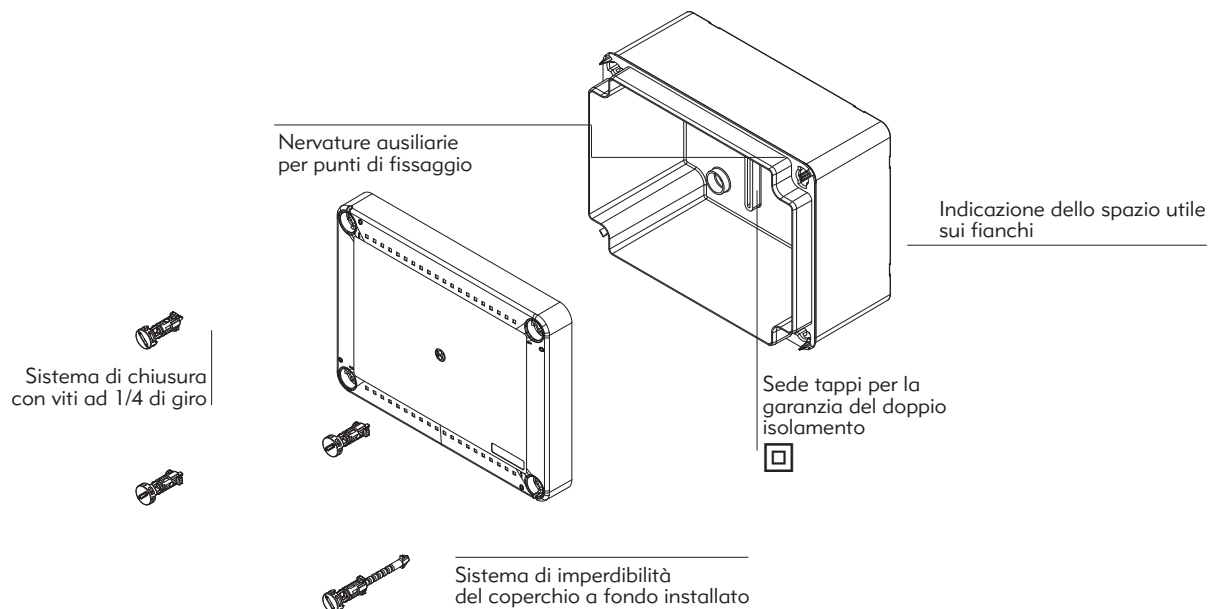

Per il mantenimento del grado di protezione è necessario utilizzare connessioni con lo stesso grado di protezione minimo IP56.



IP56 01 GRI Codice 05604

Dimensioni: 100x100x50 mm
 Colore grigio RAL 7035
 Sistema di chiusura con viti a 1/4 di giro
 Sistema di impermeabilità del coperchio
 Confezionamento 60 (60x1)p

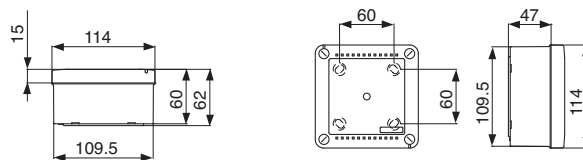

IP56 02 GRI Codice 05605

Dimensioni: 120x80x50 mm
 Colore grigio RAL 7035
 Sistema di chiusura con viti a 1/4 di giro
 Sistema di impermeabilità del coperchio
 Confezionamento 64 (64x1)p

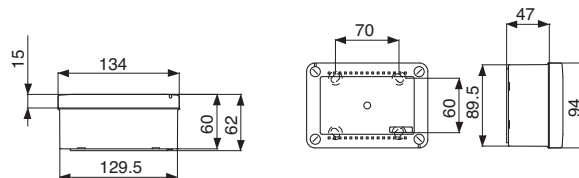

IP56 03 GRI Codice 05606

Dimensioni: 150x110x70 mm
 Colore grigio RAL 7035
 Sistema di chiusura con viti a 1/4 di giro
 Sistema di impermeabilità del coperchio
 Confezionamento 30 (30x1)p

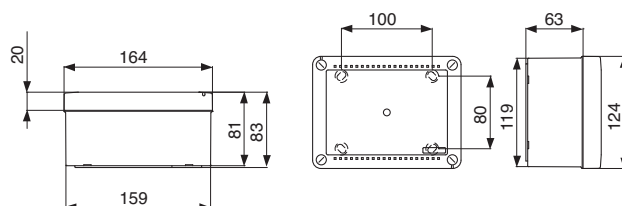

CASSETTE DI DERIVAZIONE STAGNE DA PARETE IP56 - CHIUSURA 1/4 DI GIRO



IP56 04 GRI Codice 05607

Dimensioni: 190x140x70 mm
 Colore grigio RAL 7035
 Sistema di chiusura con viti a 1/4 di giro
 Sistema di impermeabilità del coperchio
 Confezionamento 20 (20x1)p

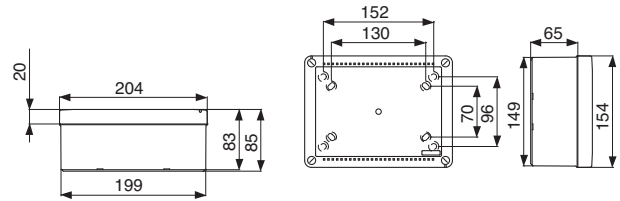

IP56 05 GRI Codice 05608

Dimensioni: 240x190x90 mm
 Colore grigio RAL 7035
 Sistema di chiusura con viti a 1/4 di giro
 Sistema di impermeabilità del coperchio
 Confezionamento 10 (10x1)p

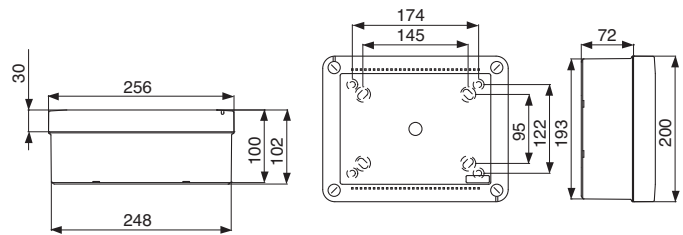

IP56 06 GRI Codice 05609

Dimensioni: 300x220x120 mm
 Colore grigio RAL 7035
 Sistema di chiusura con viti a 1/4 di giro
 Sistema di impermeabilità del coperchio
 Perfetto accoppiamento con quadro IP65 24 moduli
 Confezionamento 5 (5x1)p

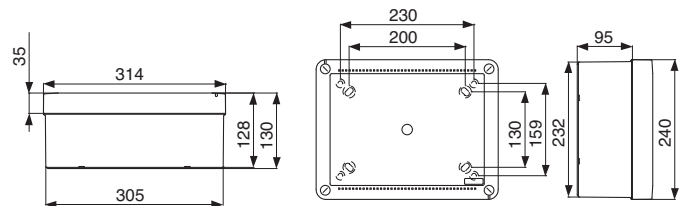

IP56 07 GRI Codice 05610

Dimensioni: 380x300x120 mm
 Colore grigio RAL 7035
 Sistema di chiusura con viti a 1/4 di giro
 Sistema di impermeabilità del coperchio
 Perfetto accoppiamento con quadro IP65 36 moduli
 Confezionamento 4 (4x1)p

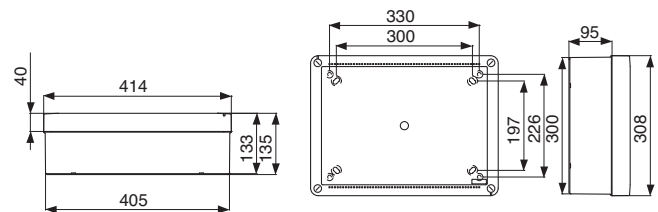

CASSETTE DI DERIVAZIONE STAGNE DA PARETE IP56 - CHIUSURA 1/4 DI GIRO

COPERCHIO TRASPARENTE



IP56 03 TRASP Codice 05614

Dimensioni: 150x110x70 mm
Colore grigio RAL 7035
Sistema di chiusura con viti a 1/4 di giro
Sistema di impermeabilità del coperchio
Confezionamento 30 (30x1)p

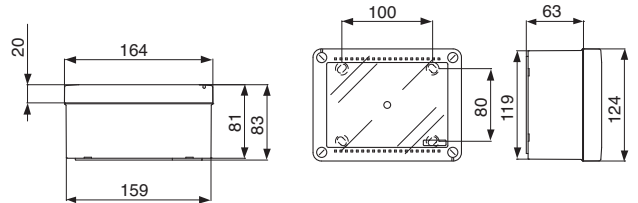

IP56 04 TRASP Codice 05615

Dimensioni: 190x140x70 mm
Colore grigio RAL 7035
Sistema di chiusura con viti a 1/4 di giro
Sistema di impermeabilità del coperchio
Confezionamento 20 (20x1)p

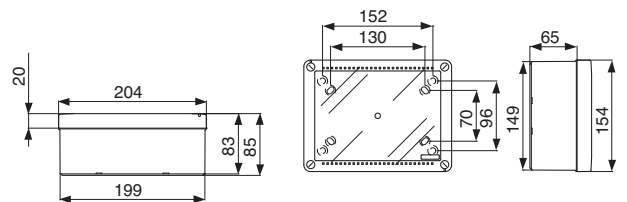

IP56 05 TRASP Codice 05619

Dimensioni: 240x190x90 mm
Colore grigio RAL 7035
Sistema di chiusura con viti a 1/4 di giro
Sistema di impermeabilità del coperchio
Confezionamento 10 (10x1)p

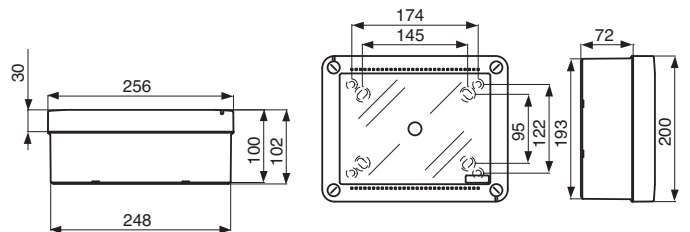

IP56 06 TRASP Codice 05620

Dimensioni: 300x220x120 mm
Colore grigio RAL 7035
Sistema di chiusura con viti a 1/4 di giro
Sistema di impermeabilità del coperchio
Perfetto accoppiamento con quadro IP65 24 moduli
Confezionamento 5 (5x1)p

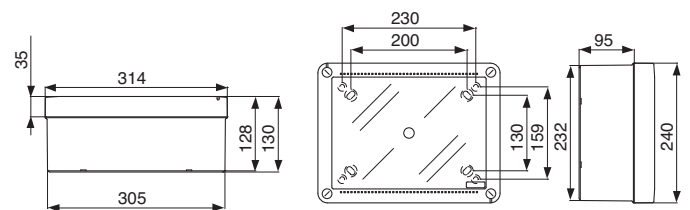

IP56 07 TRASP Codice 05621

Dimensioni: 380x300x120 mm
Colore grigio RAL 7035
Sistema di chiusura con viti a 1/4 di giro
Sistema di impermeabilità del coperchio
Perfetto accoppiamento con quadro IP65 36 moduli
Confezionamento 4 (4x1)p

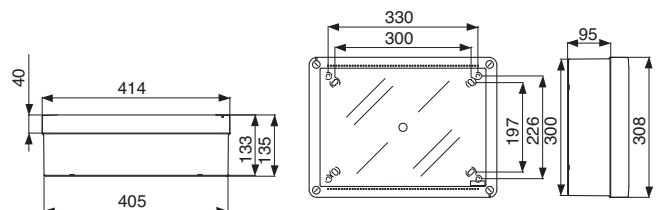

CASSETTE DI DERIVAZIONE STAGNE DA PARETE IP56 - CHIUSURA 1/4 DI GIRO

COPERCHIO ALTO



IP56 05 CA GRI Codice 05611

Dimensioni: 240x190x160 mm
Colore grigio RAL 7035
Sistema di chiusura con viti a 1/4 di giro
Sistema di impermeabilità del coperchio
Confezionamento 4 (4x1)p

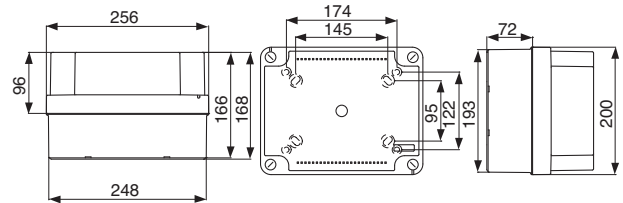

IP56 06 CA GRI Codice 05612

Dimensioni: 300x220x180 mm
Colore grigio RAL 7035
Sistema di chiusura con viti a 1/4 di giro
Sistema di impermeabilità del coperchio
Confezionamento 5 (5x1)p

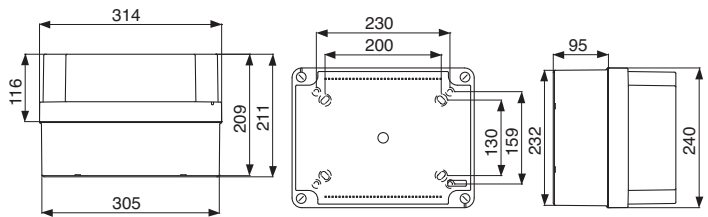

IP56 07 CA GRI Codice 05613

Dimensioni: 380x300x180 mm
Colore grigio RAL 7035
Sistema di chiusura con viti a 1/4 di giro
Sistema di impermeabilità del coperchio
Confezionamento 3 (3x1)p

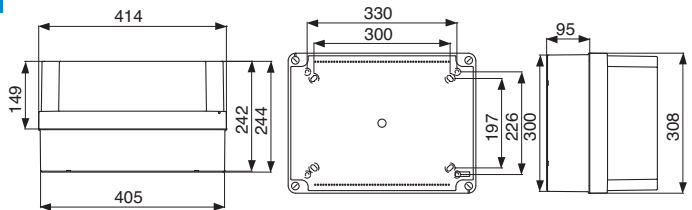

ACCESSORI



TDI 16 Codice 04859

Tappi doppio isolamento
per cassette 01, 02, 03 e 04
Confezionamento 120 (10x12)p

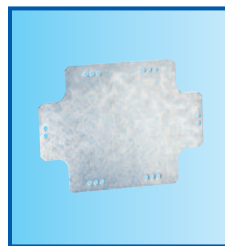

PF 04 Codice 05151

Piastra fondo per cassetta 04
Confezionamento 10 p



TDI 20 Codice 04860

Tappi doppio isolamento
per cassette 05, 06 e 07
Confezionamento 120 (10x12)p

PF 05 Codice 05152

Piastra fondo per cassetta 05
Confezionamento 10 p

PF 06 Codice 05153

Piastra fondo per cassetta 06
Confezionamento 10 p

PF 07 Codice 05154

Piastra fondo per cassetta 07
Confezionamento 10 p

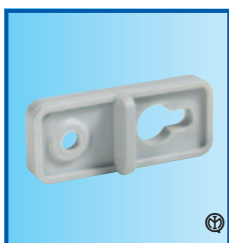

STF Codice 04861

Staffe esterne per cassette 04, 05, 06 e 07
Confezionamento 120 (10x12)p

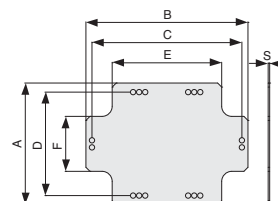

DENOMINAZIONE	QUOTE						
	A	B	C	D	E	F	S
PF 04	120	160	148	102	108	54	1.5
PF 05	164	206	186	144	116	64	1.5
PF 06	198	270	250	178	172	100	1.5
PF 07	255	341	321	235	255	155	1.5

CASSETTE DI DERIVAZIONE

CHIUSURA 1/4 DI GIRO

Sistema di chiusura con viti a 1/4 di giro



1/4 DI GIRO
1/4 DI TEMPO



Le viti imperdibili ad 1/4 di giro consentono una rapida chiusura e l'eventuale successiva ispezione della cassetta di derivazione garantendo la tenuta nel tempo.

Sistema di impermeabilità del coperchio



Un funzionale sistema di impermeabilità del coperchio facilita le fasi di cablaggio e le successive ispezioni.

Compatibilità cassette IP55 chiusura 1/4 di giro / tubo rigido

DIMENSIONI CASSETTE	n° fori	DIAMETRO TUBO RIGIDO mm.				
		Ø 16	Ø 20	Ø 25	Ø 32	Ø 40
100x100x50	6	●	●	●		
120x80x50	6	●	●	●		
150x110x70	10	●	●	●		
190x140x70	10	●	●	●	●	
240x190x90	10	●	●	●	●	
300x220x120	10	●	●	●	●	●
380x300x120	12	●	●	●	●	●

CASSETTE DI DERIVAZIONE DA INCASSO

PICO

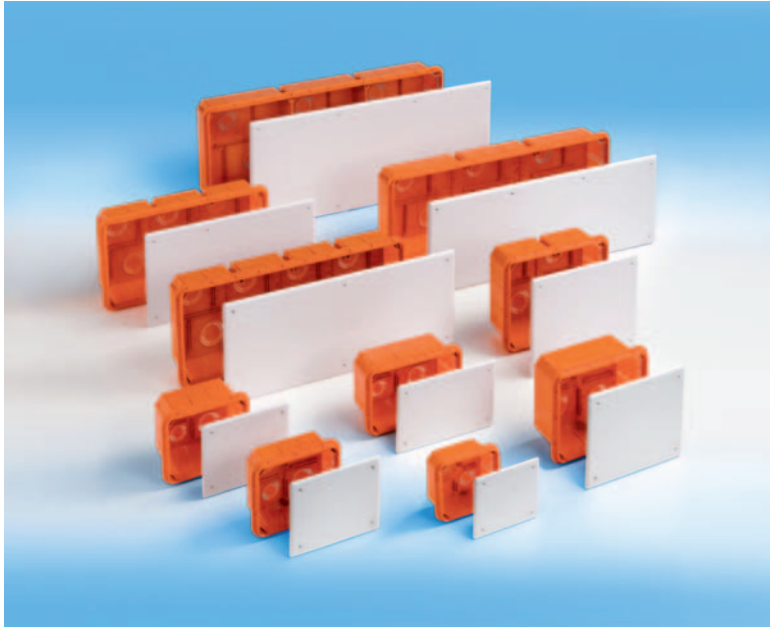

- Elevata robustezza
- Prefratture rapide e nette



EN
60670-22



- 1 - Prefrattura per l'ingresso laterale delle guaine
- 2 - Prefrattura per l'ingresso delle guaine sul fondo
Per rimuovere il diametro interno delle prefatture del fondo pre-incidere con un utensile i punti di contatto
- 3 - Nervature ausiliarie per punti di fissaggio

CASSETTE DI DERIVAZIONE DA INCASSO

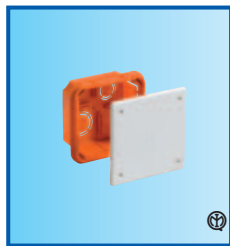

CASS 01 INC Codice 04881

Dimensioni: 92x92x45 mm
 Colore coperchio bianco RAL 9003
 Confezionamento 140 (140x1) p

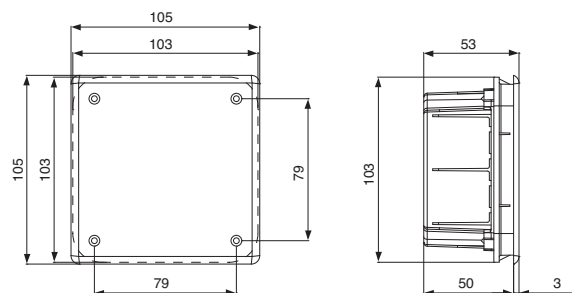

CASS 02 INC Codice 04882

Dimensioni: 118x96x50 mm
 Colore coperchio bianco RAL 9003
 Confezionamento 118 (118x1) p

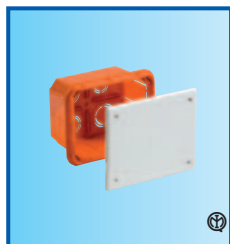
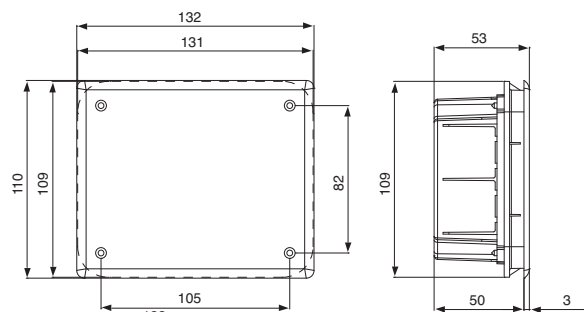

CASS 03 INC Codice 04883

Dimensioni: 118x96x70 mm
 Colore coperchio bianco RAL 9003
 Confezionamento 80 (80x1) p

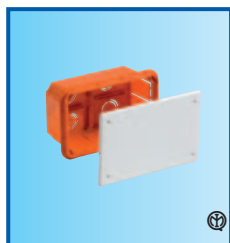
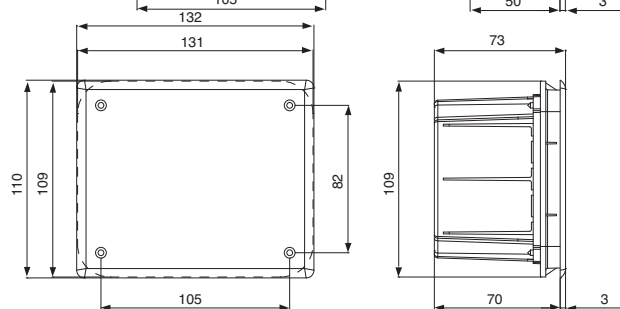

CASS 04 INC Codice 04884

Dimensioni: 152x98x70 mm
 Colore coperchio bianco RAL 9003
 Confezionamento 82 (82x1) p

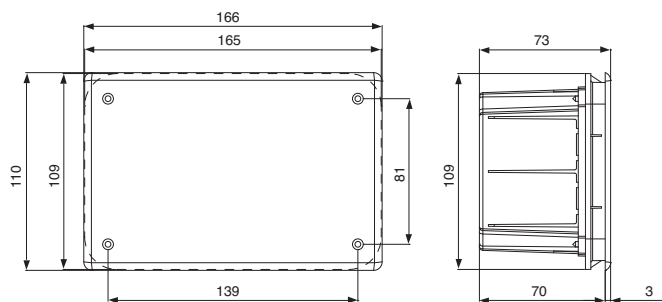

CASS 05 INC Codice 04885

Dimensioni: 160x130x70 mm
 Colore coperchio bianco RAL 9003
 Confezionamento 45 (45x1) p

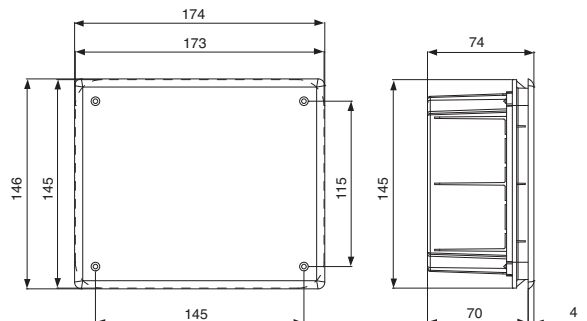

CASS 06 INC Codice 04886

Dimensioni: 196x152x70 mm
 Colore coperchio bianco RAL 9003
 Confezionamento 36 (36x1) p

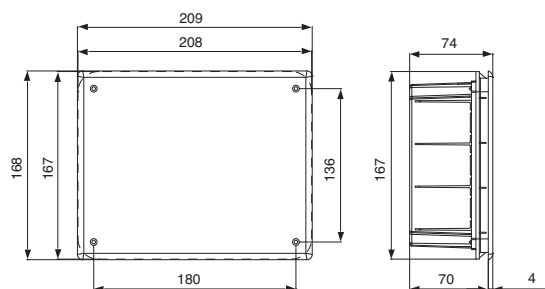

CASSETTE DI DERIVAZIONE DA INCASSO



CASS 07 INC Codice 04887

Dimensioni: 294x152x70 mm
 Colore coperchio bianco RAL 9003
 Confezionamento 24 (24x1) p

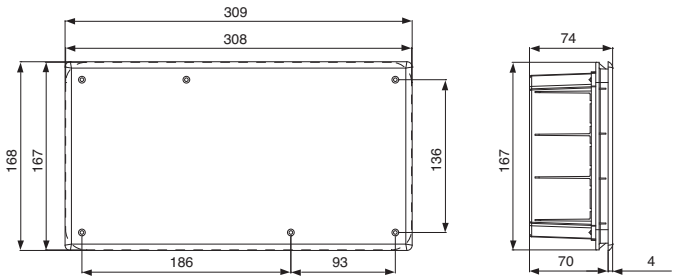

CASS 08 INC Codice 04888

Dimensioni: 392x152x70 mm
 Colore coperchio bianco RAL 9003
 Confezionamento 16 (16x1) p

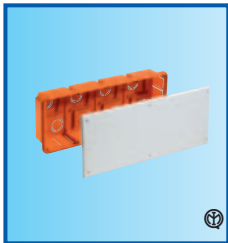
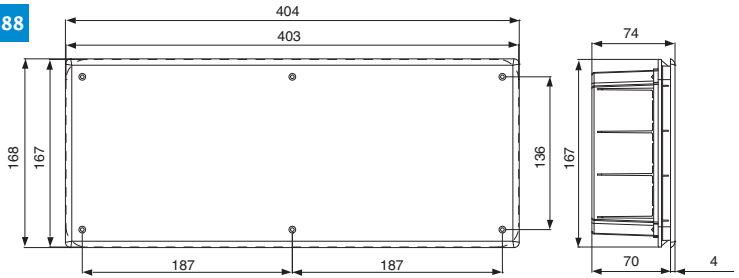

CASS 09 INC Codice 04889

Dimensioni: 480x160x70 mm
 Colore coperchio bianco RAL 9003
 Confezionamento 12 (12x1) p

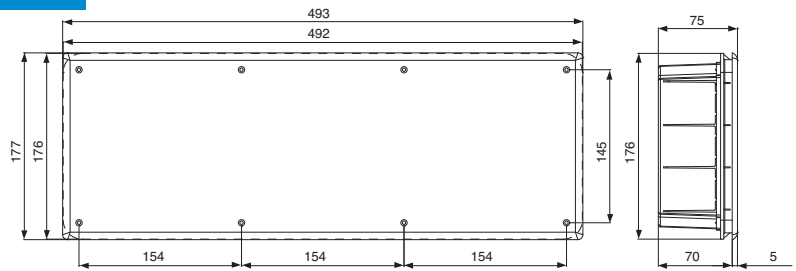

CASS 10 INC Codice 04890

Dimensioni: 516x202x80 mm
 Colore coperchio bianco RAL 9003
 Confezionamento 10 (10x1) p

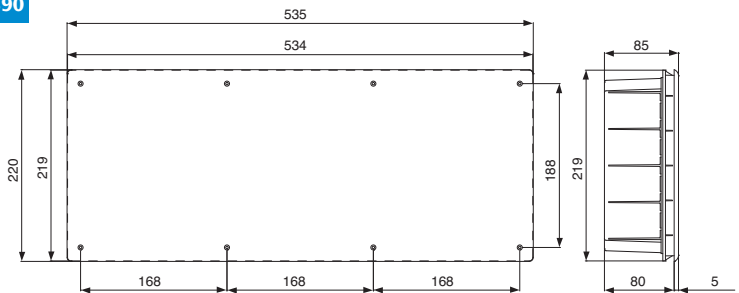

ACCESSORI PER CASSETTE DA INCASSO

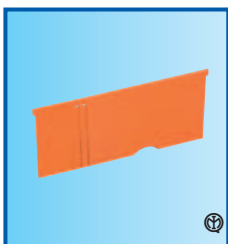

SEP INC 6-10 Codice 04893

Separatore per cassette 06, 07, 08, 09, 10
 Confezionamento 50 (5x10) p