

# Pablo Style

Il centralino  
da collezione

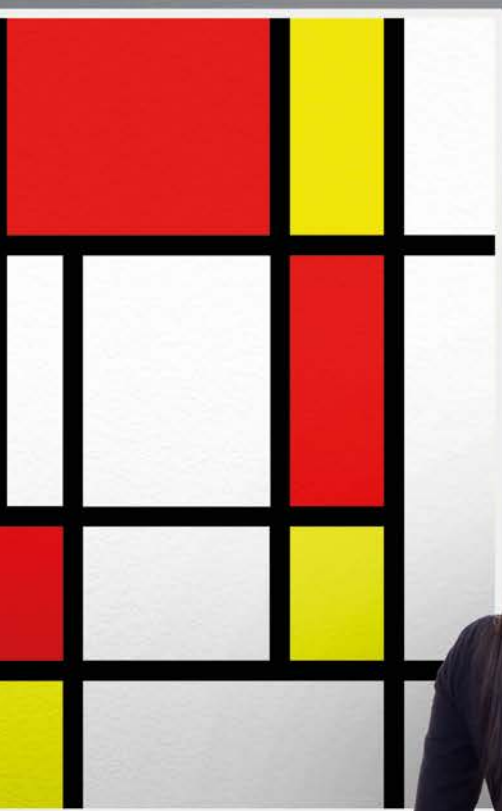

NEOPLASTICISMO  
Paesi Bassi, 1917



PABLISMO  
Milano, 2019



# Centralini da incasso Pablo Style



# Pablo Style

Pablo Style è la nuova linea di centralini da incasso che amplia la già ricca offerta di centralini di distribuzione Bocchiotti, dalla versione incasso a quella a muro fino alla versione stagna IP65.

## Le peculiarità di Pablo Style

Conferma tutte le soluzioni tecniche già ampiamente apprezzate nelle altre linee, andando ad aggiungerne di nuove per diventare la soluzione ideale in tutti gli ambienti installativi. La gamma composta da 9 dimensioni, da 4 a 72 moduli, viene offerta con due differenti portelle, bianca e fumè per una perfetta integrazione estetica in ogni ambiente, dal terziario/commerciale fino al residenziale.

Le linee di Pablo Style conferiscono grande personalità al prodotto: il gioco di piani e linee rappresenta una vera novità estetica.

Grazie ad una completa gamma di accessori, si ha la possibilità di allestire e installare due o più centralini affiancati per rispondere alla crescente esigenza modulare dei moderni impianti domotici. Pablo Style amplia l'attuale possibilità installativa dell'offerta esistente, grazie a una nuova gamma di scatole da incasso per cartongesso (in colore bianco) affiancandola alla tradizionale offerta di scatole per muratura (in colore arancione), semplificando il lavoro dell'installatore e fornendo la soluzione ideale per qualsiasi necessità.

**01**

### La scatola per il cartongesso

Rappresenta un aspetto tecnico di notevole importanza in grado di garantire facilità e sicurezza dell'installazione nonché un notevole risparmio di tempo.

**02**

### Le prefrazture

Sono presenti lungo le scatole e garantiscono una rottura netta precisa in modo da agevolare l'inserimento dei tubi corrugati.

**03**

### Fissaggio delle fascette reggicavi

Numerosi punti di fissaggio sono presenti nei telai dei centralini, garantendo all'installatore la massima libertà e la sicurezza di realizzare un cablaggio ordinato e pulito per un centralino e un lavoro a regola d'arte.

**04**

### Manutenzione facilitata

Anche gli interventi di manutenzione dell'impianto sono facilitati: i pannelli sfinestrati sono in grado di velocizzare i tempi di intervento non dovendo smontare tutto il coperchio del centralino stesso.

**05**

### Semplicità e sicurezza

La semplificazione installativa va di pari passo con la sicurezza di un prodotto testato e verificato secondo i più alti standard normativi.



# Centralini da incasso Pablo Style portella bianca e portella fumè



Una gamma completa da 4 a 72 moduli per applicazioni in pareti in cartongesso e standard in ambito residenziale e terziario che coniuga l'elevata funzionalità con un design ricercato indispensabile negli ambienti di pregio.

## Frontali per centralini Pablo Style

---

9 dimensioni

---

Frontale con porta fumè o porta cieca in colore bianco

---

Guide DIN regolabili in altezza e profondità

---

Design di elevato livello estetico

---

Pannelli removibili

---

Portella apribile di 180°

---

Ampio range di regolazione del frontale

---

# Centralini da incasso Pablo Style

## Scatola per muratura e scatola per cartongesso



I numerosi punti di fissaggio delle fascette reggicavi garantiscono all'installatore la massima libertà e sicurezza di realizzare un cablaggio ordinato e pulito per un centralino e un lavoro a regola d'arte.

### **Scatole da incasso per centralini Pablo Style**

---

7 dimensioni di scatole da incasso per pareti in cartongesso

---

9 dimensioni di scatole da incasso per applicazione standard

---

Predisposizione per morsettiere

---

Prefratture del fondo rapide e nette

---

Asolatura perimetrale che funge da DIMA per il taglio del cartongesso

---

Staffe di fissaggio al cartongesso brevettate con chiusura ¼ di giro

---

Punti di fissaggio per le fascette

---



## Centralini da incasso Pablo Style con portella bianca

Pablo Style rispetta il lavoro dell'installatore. È stato progettato con i migliori accorgimenti tecnici per rendere le fasi di montaggio e manutenzione semplici e veloci. Un prodotto universale che esprime il massimo delle sue funzionalità con gli interruttori Hager.

Con Pablo Style il centralino da incasso non è più un problema estetico, ma una opportunità di arredo.

## Centralino da incasso Pablo Style con portella fumè

Pablo Style rappresenta la rivoluzione della bellezza e dell'efficienza nel mondo dei centralini da incasso. Sintetizza le principali caratteristiche funzionali della famiglia dei centralini Bocchiotti, per realizzare una perfetta fusione tra tecnologia e qualità estetica.

Pablo Style è la risposta più efficace alle esigenze arredative, integrandosi perfettamente a ogni stile sia nei contesti residenziali, sia in quelli commerciali. Con la sua doppia opzione cromatica di grande eleganza, in bianco e fumè, si trasforma in una vera e propria opera d'arte.





BOCCHIOTTI



**Certificazioni:** EN60670-24

In dotazione etichetta quadro autoadesiva per la certificazione secondo la Norma CEI 23-51.

Per sistemi di tubi corrugati consultare il catalogo Bocchiotti alla sezione A7 - Tubi e guaine INSET

Il simbolo riportato sui prodotti indica che sono costruiti in modo tale da realizzare la protezione contro i contatti indiretti mediante l'isolamento completo (EN 61439-1). A questo fine essi devono essere correttamente installati secondo le istruzioni che accompagnano il prodotto e utilizzando gli appositi accessori (tappi copriviti, staffe di fissaggio).



Portella bianca



Portella fumè



Scatola per muratura



Scatola per cartongesso

04	bianca	B04941	B04911	—
	fumè	B04951		
06	bianca	B04942	B04912	—
	fumè	B04952		
08	bianca	B04943	B04913	B04923
	fumè	B04953		
12	bianca	B04944	B04914	B04924
	fumè	B04954		
18	bianca	B04945	B04915	B04925
	fumè	B04955		
24 (2x12)	bianca	B04946	B04916	B04926
	fumè	B04956		
36 (3x12)	bianca	B04947	B04917	B04927
	fumè	B04957		
54 (3x18)	bianca	B04948	B04918	B04928
	fumè	B04958		
72 (4x18)	bianca	B04949	B04919	B04929
	fumè	B04959		

Grado di protezione dell'involucro: IP40

Grado di resistenza agli impatti: IK08 (5 Joule)

Grado di resistenza al filo incandescente: GWT 650° (scatole per muratura),

GWT 850° (scatole per cartongesso)

Colore: Bianco RAL 9016, Fumè

Temperatura minima di installazione ed utilizzo: -15°C

Temperatura massima di utilizzo: +60°C

	4 moduli	6 moduli	8 moduli	12 moduli	18 moduli
1 fila	4 m	6 m	8 m	12 m	18 m
2 file				24 m	
3 file				36 m	54 m
4 file					72 m

**Certificazioni:** EN60670-24

In dotazione etichetta quadro autoadesiva per la certificazione secondo la Norma CEI 23-51.

Per sistemi di tubi corrugati consultare il catalogo Bocchiotti alla sezione A7 - Tubi e guaine INSET

Il simbolo riportato sui prodotti indica che sono costruiti in modo tale da realizzare la protezione contro i contatti indiretti mediante l'isolamento completo (EN 61439-1). A questo fine essi devono essere correttamente installati secondo le istruzioni che accompagnano il prodotto e utilizzando gli appositi accessori (tappi copriviti, staffe di fissaggio).

## Frontali portella bianca

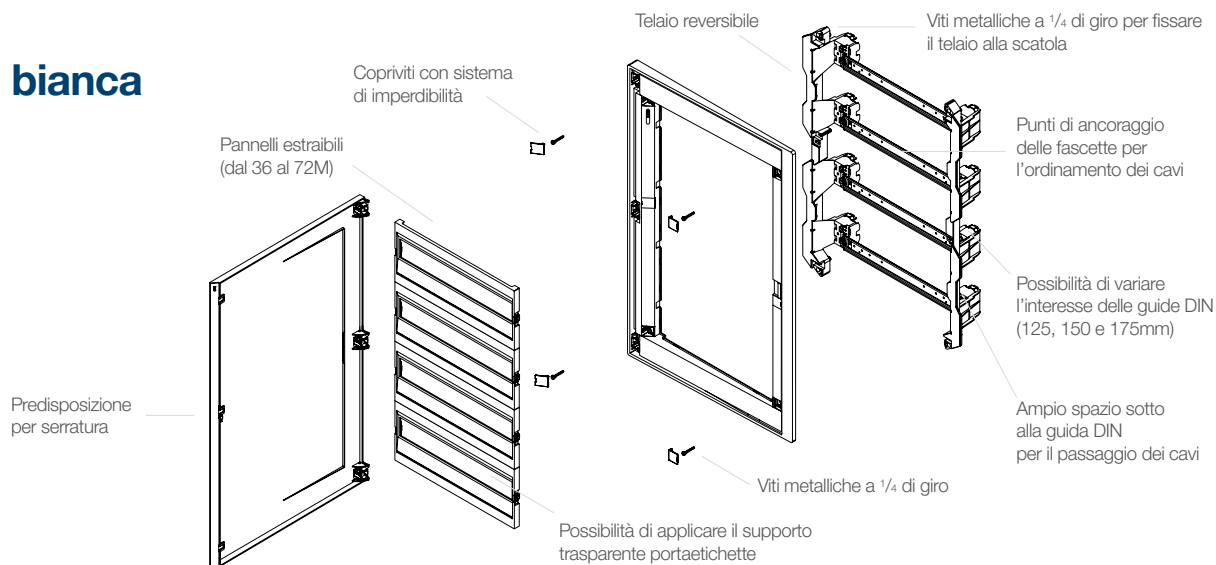

Codice B04941

### STY INC 04W0 PB

4 moduli  
Colore bianco RAL 9016 - portella bianca  
Portella predisposta per serratura cod. B04994  
Potenza dissipabile (con scatola cod. B04911) 11 W  
Confezionamento 24 (24x1)p

**Dotazione standard**

- 1 etichetta moduli
- 1 etichetta quadro

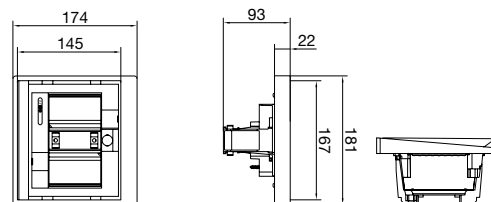

Codice B04942

### STY INC 06W0 PB

6 moduli  
Colore bianco RAL 9016 - portella bianca  
Portella predisposta per serratura cod. B04994  
Potenza dissipabile (con scatola cod. B04912) 13 W  
Confezionamento 18 (18x1)p

**Dotazione standard**

- 1 etichetta moduli
- 1 etichetta quadro
- 1 coprimoduli (4 moduli)

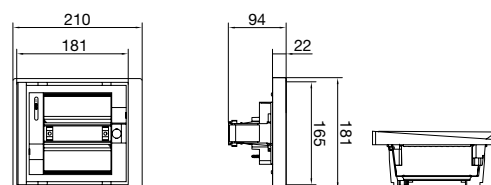

Codice B04943

### STY INC 08W0 PB

8 moduli  
Colore bianco RAL 9016 - portella bianca  
Portella predisposta per serratura cod. B04994  
Potenza dissipabile (con scatola cod. B04913) 20 W  
Potenza dissipabile (con scatola cod. B04923) 27 W  
Confezionamento 10 (10x1)p

**Dotazione standard**

- 1 etichetta moduli
- 1 etichetta quadro
- 1 coprimoduli (4 moduli)

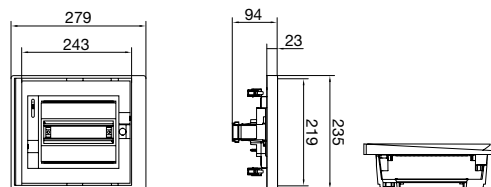

Codice B04944

### STY INC 12W0 PB

12 moduli  
Colore bianco RAL 9016 - portella bianca  
Portella predisposta per serratura cod. B04994  
Potenza dissipabile (con scatola cod. B04914) 30 W  
Potenza dissipabile (con scatola cod. B04924) 46 W  
Confezionamento 8 (8x1)p

**Dotazione standard**

- 1 etichetta moduli
- 1 etichetta quadro
- 1 coprimoduli (6 moduli)

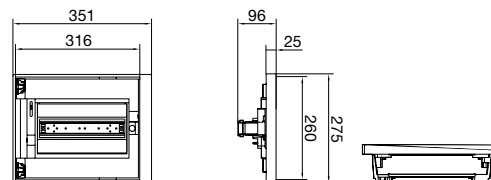

**Certificazioni:** EN60670-24

In dotazione etichetta quadro autoadesiva per la certificazione secondo la Norma CEI 23-51.

Per sistemi di tubi corrugati consultare il catalogo Bocchiotti alla sezione A7 - Tubi e guaine INSET

Il simbolo riportato sui prodotti indica che sono costruiti in modo tale da realizzare la protezione contro i contatti indiretti mediante l'isolamento completo (EN 61439-1). A questo fine essi devono essere correttamente installati secondo le istruzioni che accompagnano il prodotto e utilizzando gli appositi accessori (tappi copriviti, staffe di fissaggio).

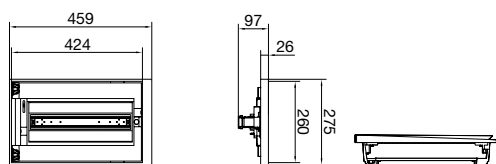

### STY INC 18W0 PB

18 moduli  
Colore bianco RAL 9016 - portella bianca  
Portella predisposta per serratura cod. B04994  
Potenza dissipabile (con scatola cod. B04915) 37 W  
Potenza dissipabile (con scatola cod. B04925) 56 W  
Confezionamento 4 (4x1)p

**Dotazione standard**

- 1 etichetta moduli
- 1 etichetta quadro
- 2 coprimoduli (6 moduli)



Codice B04945

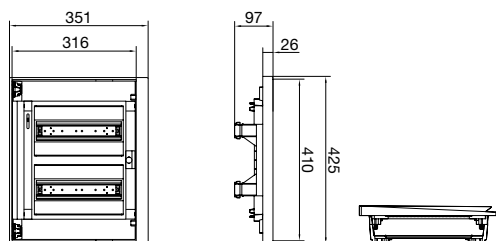

### STY INC 24W0 PB

24 moduli  
Colore bianco RAL 9016 - portella bianca  
Portella predisposta per serratura cod. B04994  
Potenza dissipabile (con scatola cod. B04916) 42 W  
Potenza dissipabile (con scatola cod. B04926) 66 W  
Confezionamento 5 (5x1)p

**Dotazione standard**

- 2 etichetta moduli
- 1 etichetta quadro
- 2 coprimoduli (6 moduli)



Codice B04946

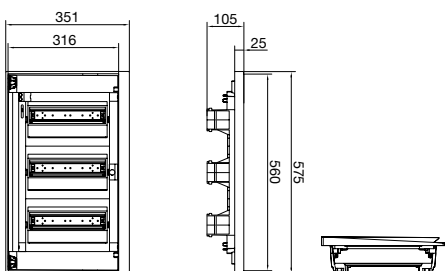

### STY INC 36W0 PB

36 moduli  
Colore bianco RAL 9016 - portella bianca  
Portella predisposta per serratura cod. B04994  
Potenza dissipabile (con scatola cod. B04917) 46 W  
Potenza dissipabile (con scatola cod. B04927) 70 W  
Confezionamento 1 p

**Dotazione standard**

- 3 etichetta moduli
- 1 etichetta quadro
- 3 coprimoduli (6 moduli)



Codice B04947

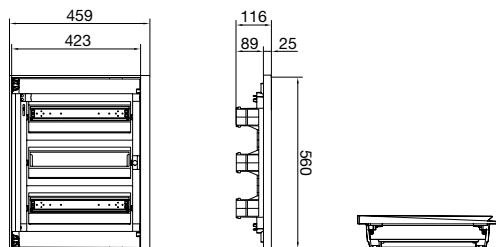

### STY INC 54W0 PB

54 moduli  
Colore bianco RAL 9016 - portella bianca  
Portella predisposta per serratura cod. B04994  
Potenza dissipabile (con scatola cod. B04918) 62 W  
Potenza dissipabile (con scatola cod. B04928) 80 W  
Confezionamento 1 p

**Dotazione standard**

- 3 etichetta moduli
- 1 etichetta quadro
- 4 coprimoduli (6 moduli)



Codice B04948

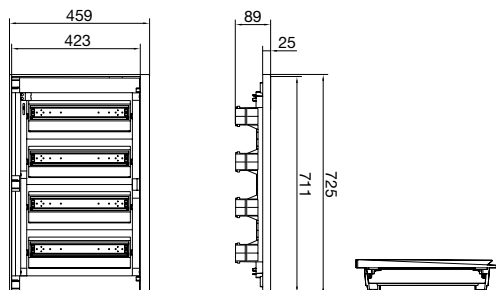

### STY INC 72W0 PB

72 moduli  
Colore bianco RAL 9016 - portella bianca  
Portella predisposta per serratura cod. B04994  
Potenza dissipabile (con scatola cod. B04919) 73 W  
Potenza dissipabile (con scatola cod. B04929) 120 W  
Confezionamento 1 p

**Dotazione standard**

- 4 etichetta moduli
- 1 etichetta quadro
- 6 coprimoduli (6 moduli)



Codice B04949

**Certificazioni:** EN60670-24

In dotazione etichetta quadro autoadesiva per la certificazione secondo la Norma CEI 23-51.

Per sistemi di tubi corrugati consultare il catalogo Bocchiotti alla sezione A7 - Tubi e guaine INSET

Il simbolo riportato sui prodotti indica che sono costruiti in modo tale da realizzare la protezione contro i contatti indiretti mediante l'isolamento completo (EN 61439-1). A questo fine essi devono essere correttamente installati secondo le istruzioni che accompagnano il prodotto e utilizzando gli appositi accessori (tappi copriviti, staffe di fissaggio).

## Frontali portella fumè

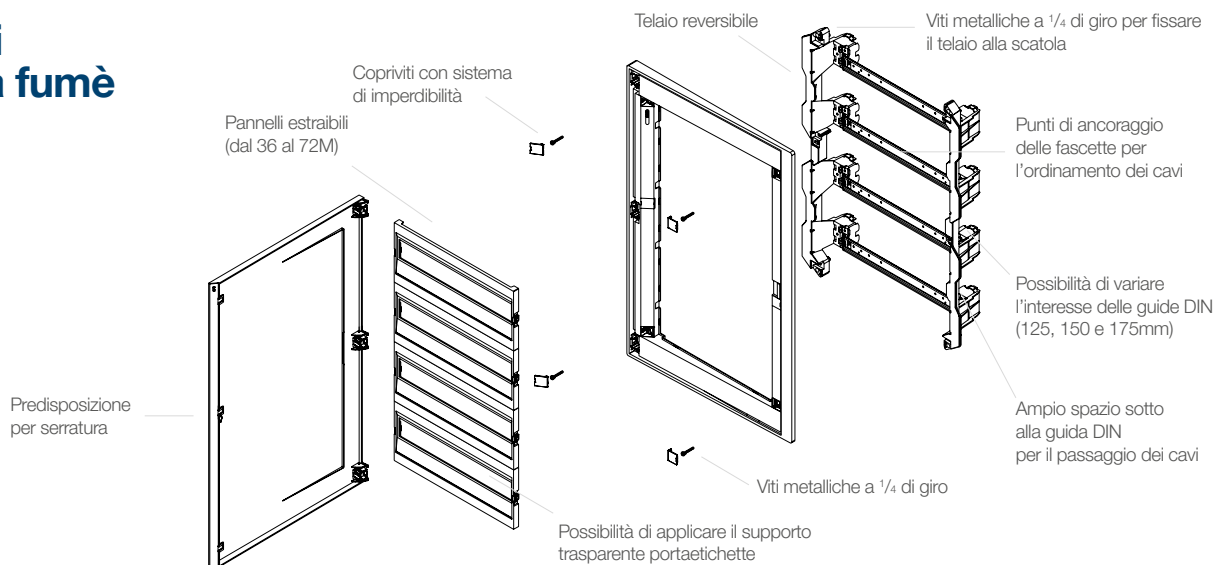

Codice B04951

### STY INC 04W0 PF

4 moduli  
Colore bianco RAL 9016 - portella fumè  
Portella predisposta per serratura cod. B04994  
Potenza dissipabile (con scatola cod. B04911) 11 W  
Confezionamento 24 (24x1)p

**Dotazione standard**

- 1 etichetta moduli
- 1 etichetta quadro

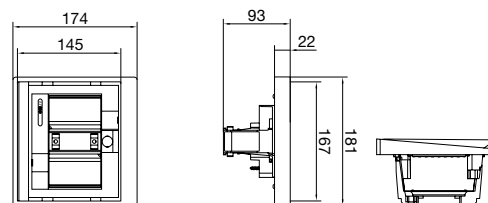

Codice B04952

### STY INC 06W0 PF

6 moduli  
Colore bianco RAL 9016 - portella fumè  
Portella predisposta per serratura cod. B04994  
Potenza dissipabile (con scatola cod. B04912) 13 W  
Confezionamento 18 (18x1)p

**Dotazione standard**

- 1 etichetta moduli
- 1 etichetta quadro
- 1 coprimoduli (4 moduli)

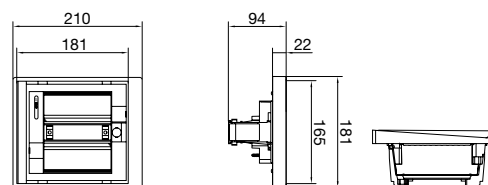

Codice B04953

### STY INC 08W0 PF

8 moduli  
Colore bianco RAL 9016 - portella bianca  
Portella predisposta per serratura cod. B04994  
Potenza dissipabile (con scatola cod. B04913) 20 W  
Potenza dissipabile (con scatola cod. B04923) 27 W  
Confezionamento 10 (10x1)p

**Dotazione standard**

- 1 etichetta moduli
- 1 etichetta quadro
- 1 coprimoduli (4 moduli)

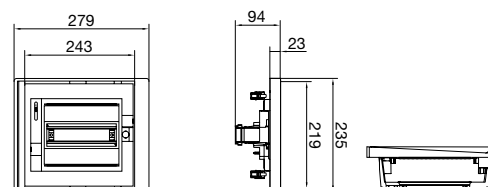

Codice B04954

### STY INC 12W0 PF

12 moduli  
Colore bianco RAL 9016 - portella bianca  
Portella predisposta per serratura cod. B04994  
Potenza dissipabile (con scatola cod. B04914) 30 W  
Potenza dissipabile (con scatola cod. B04924) 46 W  
Confezionamento 8 (8x1)p

**Dotazione standard**

- 1 etichetta moduli
- 1 etichetta quadro
- 1 coprimoduli (6 moduli)

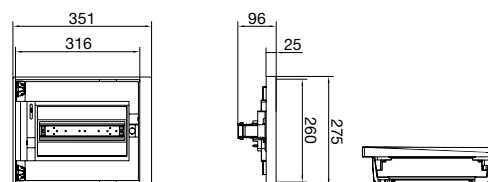

**Certificazioni:**  EN60670-24

In dotazione etichetta quadro autoadesiva per la certificazione secondo la Norma CEI 23-51.

Per sistemi di tubi corrugati consultare il catalogo Bocchiotti alla sezione A7 - Tubi e guaine INSET

Il simbolo  riportato sui prodotti indica che sono costruiti in modo tale da realizzare la protezione contro i contatti indiretti mediante l'isolamento completo (EN 61439-1). A questo fine essi devono essere correttamente installati secondo le istruzioni che accompagnano il prodotto e utilizzando gli appositi accessori (tappi copriviti, staffe di fissaggio).

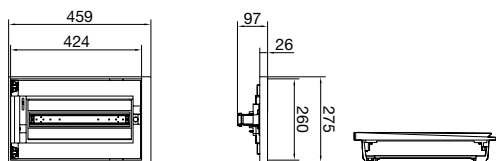

**STY INC 18W0 PF**

18 moduli  
Colore bianco RAL 9016 - portella bianca  
Portella predisposta per serratura cod. B04994  
Potenza dissipabile (con scatola cod. B04915) 37 W  
Potenza dissipabile (con scatola cod. B04925) 56 W  
Confezionamento 4 (4x1)p

**Dotazione standard**

- 1 etichetta moduli
- 1 etichetta quadro
- 2 coprimoduli (6 moduli)



Codice B04955

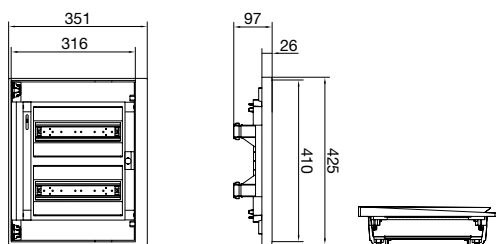

**STY INC 24W0 PF**

24 moduli  
Colore bianco RAL 9016 - portella bianca  
Portella predisposta per serratura cod. B04994  
Potenza dissipabile (con scatola cod. B04916) 42 W  
Potenza dissipabile (con scatola cod. B04926) 66 W  
Confezionamento 5 (5x1)p

**Dotazione standard**

- 2 etichetta moduli
- 1 etichetta quadro
- 2 coprimoduli (6 moduli)



Codice B04956

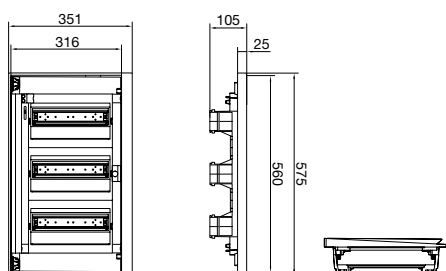

**STY INC 36W0 PF**

36 moduli  
Colore bianco RAL 9016 - portella bianca  
Portella predisposta per serratura cod. B04994  
Potenza dissipabile (con scatola cod. B04917) 46 W  
Potenza dissipabile (con scatola cod. B04927) 70 W  
Confezionamento 1 p

**Dotazione standard**

- 3 etichetta moduli
- 1 etichetta quadro
- 3 coprimoduli (6 moduli)



Codice B04957

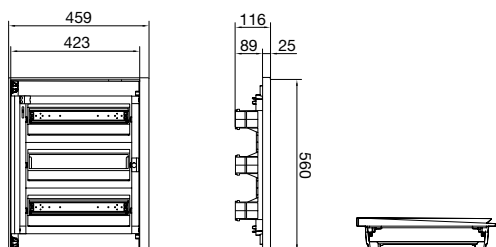

**STY INC 54W0 PF**

54 moduli  
Colore bianco RAL 9016 - portella bianca  
Portella predisposta per serratura cod. B04994  
Potenza dissipabile (con scatola cod. B04918) 62 W  
Potenza dissipabile (con scatola cod. B04928) 80 W  
Confezionamento 1 p

**Dotazione standard**

- 3 etichetta moduli
- 1 etichetta quadro
- 4 coprimoduli (6 moduli)



Codice B04958

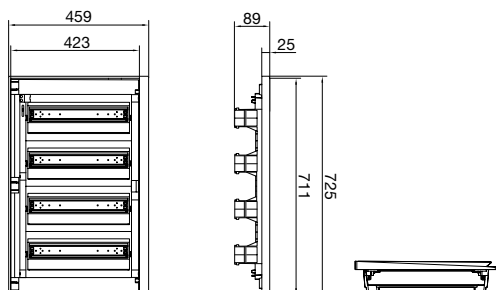

**STY INC 72W0 PF**

72 moduli  
Colore bianco RAL 9016 - portella bianca  
Portella predisposta per serratura cod. B04994  
Potenza dissipabile (con scatola cod. B04919) 73 W  
Potenza dissipabile (con scatola cod. B04929) 120 W  
Confezionamento 1 p

**Dotazione standard**

- 4 etichetta moduli
- 1 etichetta quadro
- 6 coprimoduli (6 moduli)



Codice B04959

**Certificazioni:** EN60670-24

In dotazione etichetta quadro autoadesiva per la certificazione secondo la Norma CEI 23-51.

Per sistemi di tubi corrugati consultare il catalogo Bocchiotti alla sezione A7 - Tubi e guaine INSET

Il simbolo riportato sui prodotti indica che sono costruiti in modo tale da realizzare la protezione contro i contatti indiretti mediante l'isolamento completo (EN 61439-1). A questo fine essi devono essere correttamente installati secondo le istruzioni che accompagnano il prodotto e utilizzando gli appositi accessori (tappi copriviti, staffe di fissaggio).

## Scatole per muratura

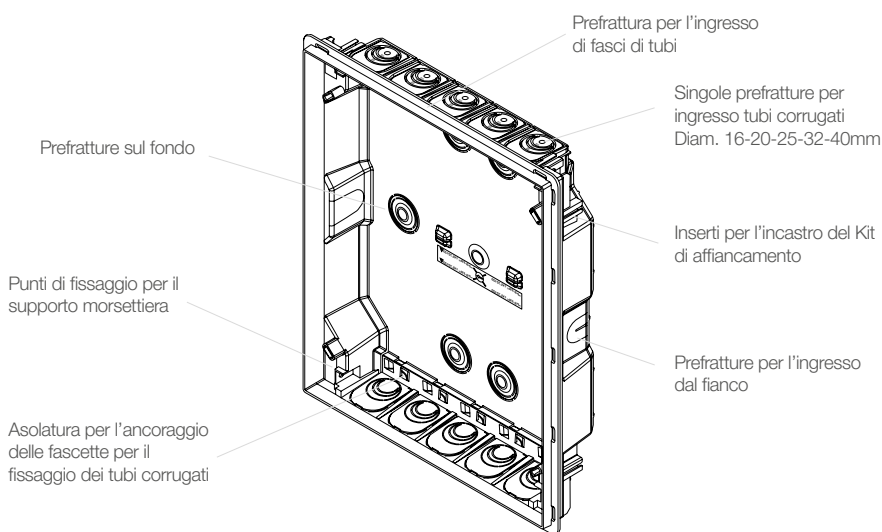

### STY SIC 04 MUR

Scatola incasso muratura centralino 4 moduli  
Colore arancione  
Potenza dissipabile 11 W  
Dotata di paramalta  
Confezionamento 42 p

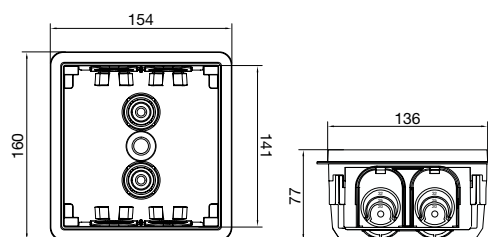

Codice B04911



### STY SIC 06 MUR

Scatola incasso muratura centralino 6 moduli  
Colore arancione  
Potenza dissipabile 13 W  
Dotata di paramalta  
Confezionamento 42 p

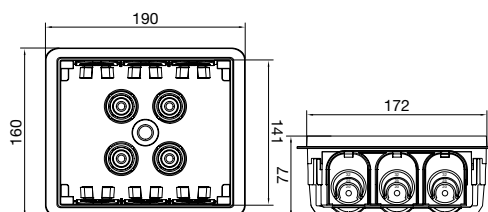

Codice B04912



### STY SIC 08 MUR

Scatola incasso muratura centralino 8 moduli  
Colore arancione  
Predisposta per supporto morsettiera cod. B04997  
Potenza dissipabile 20 W  
Dotata di paramalta  
Confezionamento 18 p

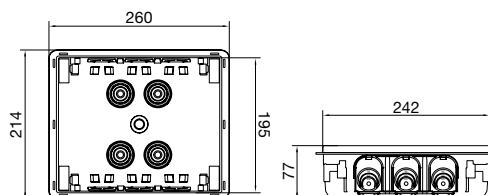

Codice B04913



### STY SIC 12 MUR

Scatola incasso muratura centralino 12 moduli  
Colore arancione  
Predisposta per supporto morsettiera cod. B04998  
Potenza dissipabile 30 W  
Dotata di paramalta  
Confezionamento 12 p

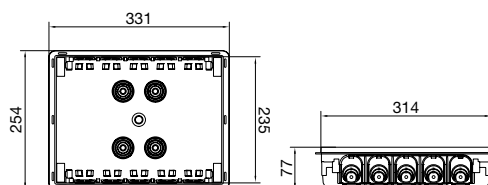

Codice B04914

**Certificazioni:**  EN60670-24

In dotazione etichetta quadro autoadesiva per la certificazione secondo la Norma CEI 23-51.

Per sistemi di tubi corrugati consultare il catalogo Bocchiotti alla sezione A7 - Tubi e guaine INSET

Il simbolo  riportato sui prodotti indica che sono costruiti in modo tale da realizzare la protezione contro i contatti indiretti mediante l'isolamento completo (EN 61439-1). A questo fine essi devono essere correttamente installati secondo le istruzioni che accompagnano il prodotto e utilizzando gli appositi accessori (tappi copriviti, staffe di fissaggio).

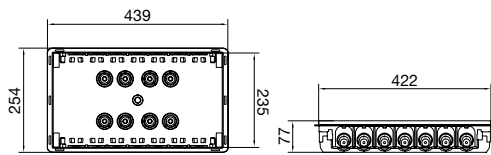

**STY SIC 18 MUR**

Scatola incasso muratura centralino 18 moduli  
Colore arancione  
Predisposta per supporto morsettiera cod. B04999  
Potenza dissipabile 37 W  
Dotata di paramalta  
Confezionamento 9 p

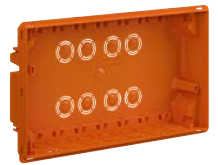

Codice B04915

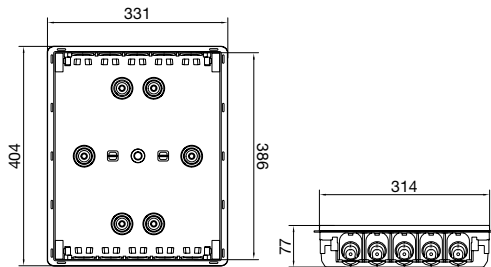

**STY SIC 24 MUR**

Scatola incasso muratura centralino 24 moduli  
Colore arancione  
Predisposta per supporto morsettiera cod. B04998  
Predisposta per separatore cod. B04990  
Potenza dissipabile 42 W  
Dotata di paramalta  
Confezionamento 7 p



Codice B04916

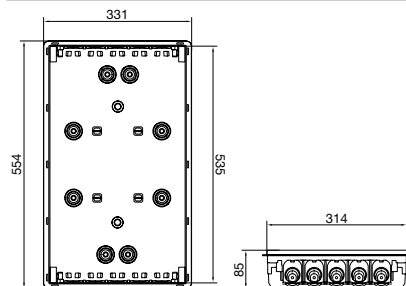

**STY SIC 36 MUR**

Scatola incasso muratura centralino 36 moduli  
Colore arancione  
Predisposta per supporto morsettiera cod. B04998  
Predisposta per separatore cod. B04990  
Potenza dissipabile 46 W  
Dotata di paramalta  
Confezionamento 1 p



Codice B04917

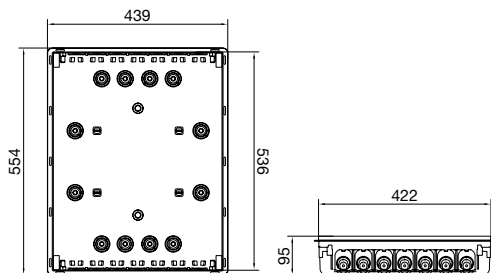

**STY SIC 54 MUR**

Scatola incasso muratura centralino 54 moduli  
Colore arancione  
Predisposta per supporto morsettiera cod. B04999  
Predisposta per separatore cod. B04991  
Potenza dissipabile 62 W  
Dotata di paramalta  
Confezionamento 1 p



Codice B04918

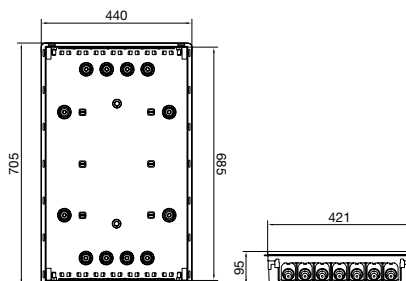

**STY SIC 72 MUR**

Scatola incasso muratura centralino 72 moduli  
Colore arancione  
Predisposta per supporto morsettiera cod. B04999  
Predisposta per separatore cod. B04991  
Potenza dissipabile 73 W  
Dotata di paramalta  
Confezionamento 1 p



Codice B04919

**Certificazioni:** EN60670-24

In dotazione etichetta quadro autoadesiva per la certificazione secondo la Norma CEI 23-51.

Per sistemi di tubi corrugati consultare il catalogo Bocchiotti alla sezione A7 - Tubi e guaine INSET

Il simbolo riportato sui prodotti indica che sono costruiti in modo tale da realizzare la protezione contro i contatti indiretti mediante l'isolamento completo (EN 61439-1). A questo fine essi devono essere correttamente installati secondo le istruzioni che accompagnano il prodotto e utilizzando gli appositi accessori (tappi copriviti, staffe di fissaggio).

## Scatole per cartongesso

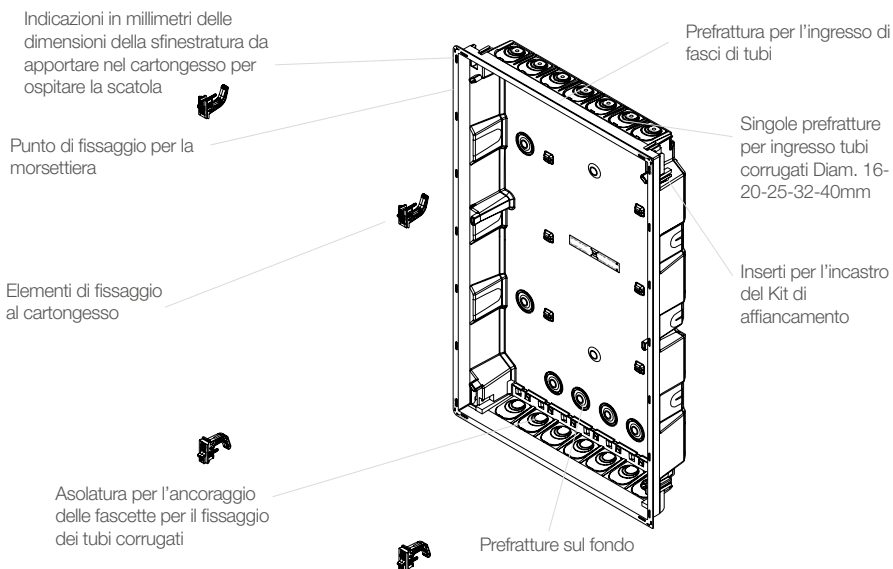

Codice B04923

### STY SIC 08 CAR

Scatola incasso cartongesso centralino 8 moduli  
Colore bianco  
Predisposta per supporto morsetteria cod. B04997  
Potenza dissipabile 27 W  
Dotata di 4 elementi di fissaggio  
Confezionamento 24 p

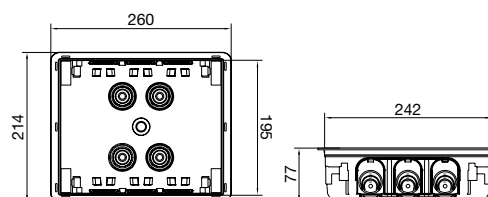

Codice B04924

### STY SIC 12 CAR

Scatola incasso cartongesso centralino 12 moduli  
Colore bianco  
Predisposta per supporto morsetteria cod. B04998  
Potenza dissipabile 46 W  
Dotata di 4 elementi di fissaggio  
Confezionamento 16 p

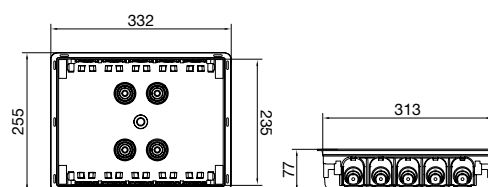

Codice B04925

### STY SIC 18 CAR

Scatola incasso cartongesso centralino 18 moduli  
Colore bianco  
Predisposta per supporto morsetteria cod. B04999  
Potenza dissipabile 56 W  
Dotata di 4 elementi di fissaggio  
Confezionamento 12 p

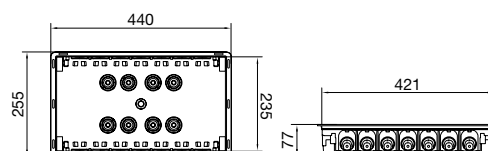

Codice B04926

### STY SIC 24 CAR

Scatola incasso cartongesso centralino 24 moduli  
Colore bianco  
Predisposta per supporto morsetteria cod. B04998  
Predisposta per separatore cod. B04990  
Potenza dissipabile 66 W  
Dotata di 4 elementi di fissaggio  
Confezionamento 10 p

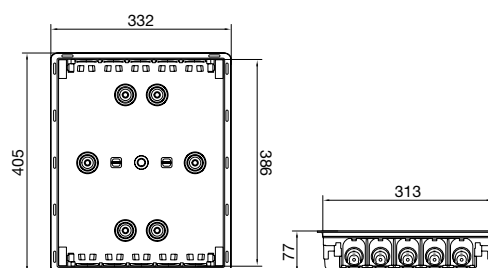



**Certificazioni:**  EN60670-24

In dotazione etichetta quadro autoadesiva per la certificazione secondo la Norma CEI 23-51.

Per sistemi di tubi corrugati consultare il catalogo Bocchiotti alla sezione A7 - Tubi e guaine INSET

Il simbolo  riportato sui prodotti indica che sono costruiti in modo tale da realizzare la protezione contro i contatti indiretti mediante l'isolamento completo (EN 61439-1). A questo fine essi devono essere correttamente installati secondo le istruzioni che accompagnano il prodotto e utilizzando gli appositi accessori (tappi copriviti, staffe di fissaggio).

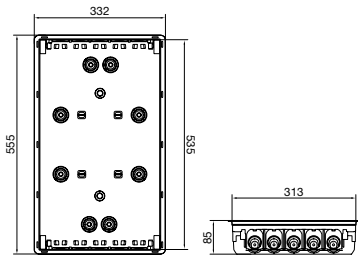

**STY SIC 36 CAR**

Scatola incasso cartongesso centralino 36 moduli  
Colore bianco  
Predisposta per supporto morsettiera cod. B04998  
Predisposta per separatore cod. B04990  
Potenza dissipabile 70 W  
Dotata di 4 elementi di fissaggio  
Confezionamento 1 p



Codice B04927

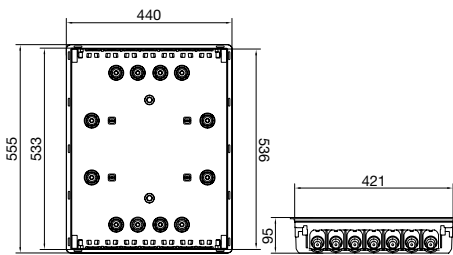

**STY SIC 54 CAR**

Scatola incasso cartongesso centralino 54 moduli  
Colore bianco  
Predisposta per supporto morsettiera cod. B04999  
Predisposta per separatore cod. B04991  
Potenza dissipabile 80 W  
Dotata di 4 elementi di fissaggio  
Confezionamento 1 p



Codice B04928

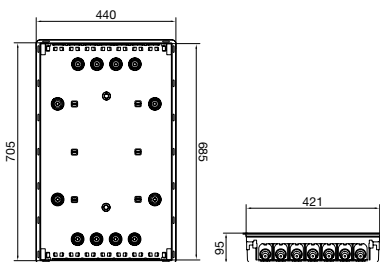

**STY SIC 72 CAR**

Scatola incasso cartongesso centralino 72 moduli  
Colore bianco  
Predisposta per supporto morsettiera cod. B04999  
Predisposta per separatore cod. B04991  
Potenza dissipabile 120 W  
Dotata di 4 elementi di fissaggio  
Confezionamento 1 p



Codice B04929

**Certificazioni:** EN60670-24

In dotazione etichetta quadro autoadesiva per la certificazione secondo la Norma CEI 23-51.

Per sistemi di tubi corrugati consultare il catalogo Bocchiotti alla sezione A7 - Tubi e guaine INSET

Il simbolo riportato sui prodotti indica che sono costruiti in modo tale da realizzare la protezione contro i contatti indiretti mediante l'isolamento completo (EN 61439-1). A questo fine essi devono essere correttamente installati secondo le istruzioni che accompagnano il prodotto e utilizzando gli appositi accessori (tappi copriviti, staffe di fissaggio).

## Accessori



### I-KIT

Kit affiancamento centralini incasso  
Confezionamento 20 (5x4) p

Codice B05171



### STY SR INC

Serratura e chiave metallica  
Confezionamento 10 (10x1) p

Codice B04994



### STY SEP CEN/12

Separatore per centralini 24 e 36 moduli  
Confezionamento 10 p

Codice B04990



### STY SEP CEN/18

Separatore per centralini 54 e 72 moduli  
Confezionamento 10 p

Codice B04991



### COPRIMOD 4M W0

Coprimodulo  
Colore bianco RAL 9016  
Confezionamento 40 (4x10) p

Codice B05186



### COPRIMOD 6M W0

Coprimodulo  
Colore bianco RAL 9016  
Confezionamento 40 (4x10) p

Codice B05187



### STY SUP MORS 8

Supporto per morsetti centralino  
Style 8 moduli  
Confezionamento 25 (5x5) p

Codice B04997



### STY SUP MORS 12

Supporto per morsetti centralino  
Style 12, 24 e 36 moduli  
Confezionamento 25 (5x5) p

Codice B04998



### STY SUP MORS 18

Supporto per morsetti centralino  
Style 18, 54 e 72 moduli  
Confezionamento 25 (5x5) p

Codice B04999



### STY MORS

Morsetti in ottone con foratura  
2x16mmq + 2x25mmq  
2x16mmq + 3x25mmq  
5x16mmq + 3x25mmq  
6x16mmq + 4x25mmq  
Confezionamento 25 (5x5) p  
(Escluso da certificazione IMQ)

Codice B04992  
Codice B04993  
Codice B04995  
Codice B04996

**Certificazioni:**  EN60670-24

In dotazione etichetta quadro autoadesiva per la certificazione secondo la Norma CEI 23-51.

Per sistemi di tubi corrugati consultare il catalogo Bocchiotti alla sezione A7 - Tubi e guaine INSET

Il simbolo  riportato sui prodotti indica che sono costruiti in modo tale da realizzare la protezione contro i contatti indiretti mediante l'isolamento completo (EN 61439-1). A questo fine essi devono essere correttamente installati secondo le istruzioni che accompagnano il prodotto e utilizzando gli appositi accessori (tappi copriviti, staffe di fissaggio).

**SUPP. GUIDA DIN 1 MOD.**

Morsetiera in ottone con foratura  
2x16mmq + 2x25mmq  
Confezionamento 25 (5x5) p

Codice B02827

**SUPP. GUIDA DIN 2 MOD.**

Supporto per guida DIN  
Confezionamento 30 (3x10) p  
Lo spazio occupato sulla guida DIN è di 3 moduli  
In questo prodotto si installa solo PEPITA ACTIVE

Codice B02828

**RG**

Rialzo guida DIN per centralini  
54 e 72 moduli  
Confezionamento 20 (10x2) p

Codice B05163



## Prefrature scatole

### Flessibilità di accesso

Le scatole dei centralini da incasso Pablo Style sono caratterizzate da una ricca dotazione di prefrature in grado di garantire l'accesso con tubi corrugati da 16-20-25-32 e 40mm. La completa asportazione della parte permette un accesso totale.

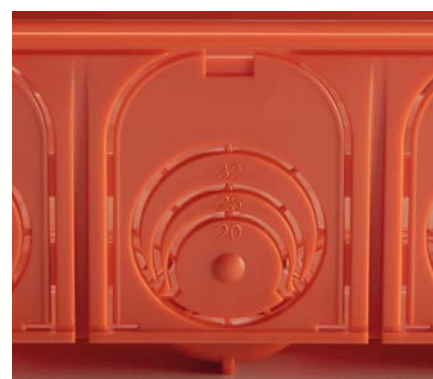

## Fissaggio dei tubi corrugati



### Sicurezza installativa

Il sistema di asole per l'inserimento di fascette, posizionato in corrispondenza delle prefrature, fornisce un funzionale e sicuro sistema di fissaggio dei tubi corrugati con la garanzia che rimangano nella loro sede desiderata.

## Dima di foratura



### Facilità e certezza del lavoro

Le asole poste lungo il bordo della scatola da cartongesso forniscono la possibilità di disegnare sulla parete i riferimenti per il taglio da realizzare per inserire la scatola stessa, offrendo la certezza di un risultato preciso e corretto.

## Fissaggio su pareti leggere



### Velocità d'installazione

Le scatole per pareti leggere sono dotate di un sistema di ancore sicuro e rapido; grazie ad una vite ad 1/4 di giro la tenuta è garantita senza dover ulteriormente forare la parete stessa.



## Morsettiera di terra

### Rispetto delle norme

L'inserimento del supporto e delle morsettiera di terra garantisce il rispetto della norma CEI 64-8 Edizione 2012 - Capitolo 37.

## Fissaggio telaio



### La sicurezza della semplicità

Grazie al sistema di fissaggio con vite ad  $1/4$  di giro la messa in sede del telaio risulta semplice e veloce.

## Trattenuta cavi



### Cablaggio ordinato

I molteplici punti di fissaggio delle fascette sul telaio dei centralini garantiscono un cablaggio pulito e ordinato.

## Guide DIN: interassi e profondità variabili

### Lo spazio dove serve

Il telaio che equipaggia i centralini della linea Pablo Style consente la regolazione dell'interasse tra le guide DIN con tre differenti distanze (125, 150 e 175 mm nei centralini 36, 54 e 72 moduli) semplicemente posizionando le guide in una delle due posizioni possibili presenti sul telaio. E' altresì possibile, nei centralini 54 e 72 moduli, variare in profondità la posizione delle guide DIN. La gestione degli spazi interni al centralino risulta totalmente flessibile per adattare l'involucro stesso a tutte le possibili applicazioni ed abitudini installative.



150mm



125mm



175mm



## Regolazione del coperchio

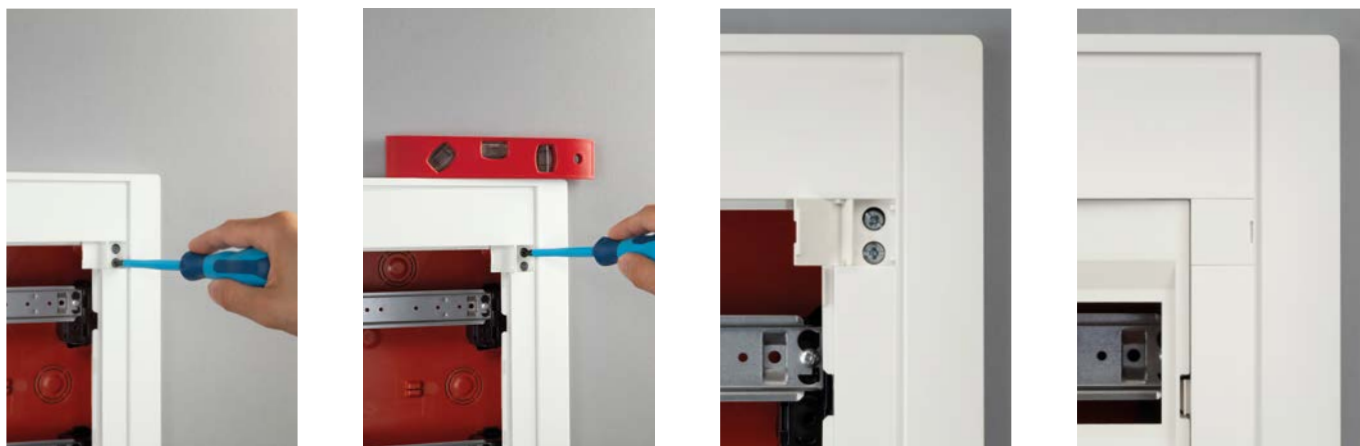

### Installazione a regola d'arte

Fissare il coperchio al telaio mediante le viti ad 1/4 di giro, dopodichè agire sulla vite a 1/4 di giro che fissa il telaio alla scatola cercando la perfetta inclinazione del coperchio stesso. Al termine dell'operazione chiudere i tappi incernierati che coprono le sedi delle viti.

## Pannelli estraibili



### Accessibilità veloce e sicura

In caso di manutenzione alle apparecchiature inserite nel centralino l'accessibilità è garantita dai pannelli estraibili (presenti su 36, 54, 72 moduli) dotati di invito per l'attrezzo necessario alla rimozione.

## Apertura a 180°



### Massimo accesso

L'apertura della portella a 180° garantisce il massimo accesso alle apparecchiature e l'elasticità delle cerniere offre la sicurezza della portella contro urti accidentali.



## Sistema di chiusura portella



### **Chiusura con calamita massima affidabilità e durata nel tempo**

Alla chiusura standard con calamita può essere affiancata una chiusura con chiave metallica per garantire l'accesso alle apparecchiature al solo personale addetto.

Il marchio Bocchiotti è da anni sinonimo di qualità.  
 Ogni prodotto è studiato e realizzato per soddisfare al meglio  
 i più stringenti criteri in termini di sicurezza.



# Pablo Style al centro della casa protetta



Con i centralini da incasso Pablo Style potrai proporre la soluzione più adatta alle esigenze di chi si affida a te nel rispetto di quanto previsto dalla norma CEI 64-8.

La 7a edizione della Norma CEI 64-8, pubblicata nel giugno 2012, dal titolo “Impianti elettrici utilizzatori a tensione nominale non superiore a 1.000 V in corrente alternata e a 1.500 V in corrente continua”, fornisce, nel “Capitolo 37 – Ambienti residenziali - Prestazioni dell’impianto” le prescrizioni addizionali, ai fini delle prestazioni, da applicarsi agli impianti elettrici di unità immobiliari ad uso residenziale situate all’interno dei condomini o di unità abitative mono o plurifamiliari.

Queste prescrizioni si applicano ai nuovi impianti o ai rifacimenti completi di impianti elettrici esistenti eseguiti in occasione di ristrutturazioni edili dell’unità immobiliare.

### Dimensionamento dell’impianto-impianti a livelli

Nel seguito «..si forniscono i criteri minimi e le dotazioni minime con riferimento a tre diversi livelli prestazionali e di fruibilità:

- Livello 1: livello minimo previsto dalla Norma
- Livello 2: per unità immobiliari con una maggior fruibilità degli impianti
- Livello 3: per unità immobiliari con dotazioni impiantistiche ampie ed innovative (domotica).»

Per ogni livello, in base alla superficie dell’appartamento, in m2, viene indicato il numero minimo di circuiti

Numero dei circuiti	Livello 1		Livello 2		Livello 3	
	Area	Num.	Area	Num.	Area	Num.
	A ≤ 50 m <sup>2</sup>	2	A ≤ 50 m <sup>2</sup>	3	A ≤ 50 m <sup>2</sup>	3
	50 m <sup>2</sup> < A ≤ 75 m <sup>2</sup>	3	50 m <sup>2</sup> < A ≤ 75 m <sup>2</sup>	3	50 m <sup>2</sup> < A ≤ 75 m <sup>2</sup>	3
	75 m <sup>2</sup> < A ≤ 125 m <sup>2</sup>	4	75 m <sup>2</sup> < A ≤ 125 m <sup>2</sup>	5	75 m <sup>2</sup> < A ≤ 125 m <sup>2</sup>	5
	125 m <sup>2</sup> < A	5	125 m <sup>2</sup> < A	6	125 m <sup>2</sup> < A	6



IMPIANTO ELETTRICO A LIVELLI  
 LIVELLO 1 BASE

## base

Configurazione minima che dovrà avere un impianto per essere considerato a norma

- 1 Interruttore magnetotermico generale

---

- 1 Interruttore differenziale magnetotermico

---

- 1 Interruttore differenziale puro

---

- 2 Interruttori magnetotermici



IMPIANTO ELETTRICO A LIVELLI  
 LIVELLO 2 STANDARD

## standard

Prevede, rispetto al Livello 1, un aumento della dotazione e dei componenti, oltre che l'installazione di dispositivo per la protezione e la sicurezza della casa quali il videocitofono e l'antintrusione

- 1 Interruttore magnetotermico generale

---

- 5 Interruttori magnetotermici

---

- 2 Interruttore differenziale puro

---

- 1 Relè controllo carichi 3 vie

---

- 3 Contattori modulari



IMPIANTO ELETTRICO A LIVELLI  
 LIVELLO 3 DOMOTICO

## domotico

Oltre ad un ulteriore aumento delle dotazioni, introduce la domotica: per essere considerato domotico un impianto deve avere almeno quattro funzioni domotiche tra cui: antintrusione, controllo carichi, gestione luci, controllo remoto, diffusione sonora...

- 1 Interruttore magnetotermico generale

---

- 1 Scaricatore di sovratensione autoprotetto

---

- 8 Interruttori magnetotermici differenziali

Sistemi domotici ed automatismi per edifici

Impianti a livelli è la classificazione prescritta dalla variante alla norma CEI 64-8 che prevede tre diversi livelli con le rispettive regole da applicarsi agli impianti delle unità immobiliari ad uso residenziale



**Tavola riferimenti di tipo secondo EN 60670-24**

Centralini da incasso Pablo Style

				
Nr. moduli	Riferimenti di tipo	Riferimenti di tipo	Riferimenti di tipo	Riferimenti di tipo
04	1VL04401	1VL04401	1VL04101	—
06	1VL06401	1VL06401	1VL06101	—
08	1VL08401	1VL08401	1VL08101	1VL08103
12	1VL12401	1VL12401	1VL12101	1VL12103
18	1VL18401	1VL18401	1VL18101	1VL18103
24	1VL24401	1VL24401	1VL24101	1VL24103
36	1VL36451	1VL36451	1VL36101	1VL36103
54	1VL54451	1VL54451	1VL54101	1VL54103
72	1VL72451	1VL72451	1VL72101	1VL72103

## Norme e Certificazioni

### Marcatura CE

Il regolamento CE 768/2008 stabilisce le norme generali per garantire la conformità dei prodotti ai requisiti applicabili.

La direttiva bassa tensione 2014/35/UE (Decreto L.vo 86 – 2016) recepisce il regolamento per il materiale elettrico destinato ad essere adoperato entro i previsti limiti di tensione.

I prodotti che rientrano nel campo di applicazione della direttiva sono conformi ai requisiti essenziali di sicurezza per la salute, l'ambiente e la protezione dei consumatori.

La conformità alla direttiva è ottenuta mediante l'apposizione del marchio CE e di tutti i simboli e le marcature previste sul prodotto, sull'imballaggio, sulle istruzioni di montaggio, sul catalogo e mediante la piena rispondenza alle norme di prodotto armonizzate applicabili.

La marcatura CE non implica il controllo da parte di un organismo di accreditamento o di valutazione della qualità e pertanto non è alternativa o sostitutiva dei marchi di qualità.

La presenza di prestigiosi marchi di qualità rappresenta per installatore e committente un'ulteriore garanzia di conformità dell'impianto elettrico alla regola dell'arte ai sensi del DM 37 - 2008.

**Marchatura CE direttiva RoHS**

Dal 15 agosto 2018 tutti i prodotti elettrici che possono far parte di apparecchiature elettriche ed elettroniche dovranno essere identificati con il logo CE e il simbolo  come stabilito dalla direttiva 2011/65/UE "RoHS2" (Decreto L.vo 27 – 2014) e mod. 2015/863/UE.

**Norme prodotto**

I centralini della linea Pablo Style sono certificati secondo le Norme:

**EN 60670-24**

Scatole e involucri per apparecchi elettrici per installazioni elettriche fisse per usi domestici e similari.

Parte 24: Prescrizioni particolari per involucri di apparecchi di protezione e di altri apparecchi elettrici che dissipano energia.

**Campo di applicazione della norma EN 60670-24****CEI 23-51**

Prescrizioni per la realizzazione, le verifiche e le prove dei quadri di distribuzione per installazioni fisse per uso domestico e similari.

La suddetta Norma Nazionale si applica ai quadri di distribuzione per installazioni fisse per uso domestico e similare realizzati assemblando involucri vuoti, conformi alla Norma EN 60670-24, con dispositivi di protezione ed apparecchi che nell'uso ordinario dissipano una potenza non trascurabile.

**Per essere costantemente aggiornati sulle evoluzioni normative e sulle relative certificazioni fare riferimento al sito [hager-bocchiotti.com](http://hager-bocchiotti.com)**

Tali quadri devono essere:

- Adatti ad essere utilizzati a temperatura ambiente normalmente non superiore a 25°C ma che occasionalmente può raggiungere i 35°C
- Destinati all'uso in corrente alternata con tensione nominale non superiore a 440 V
- Con corrente nominale in entrata non superiore a 125 A (nota)
- Con corrente presunta di corto circuito nominale non superiore a 10 kA o protetti da dispositivi limitatori di corrente aventi corrente limitata non eccedente i 15 kA in corrispondenza del loro potere di interruzione nominale

NOTA: Il limite 125 A corrisponde alla massima corrente nominale degli apparecchi di protezione e manovra per uso domestico e similare, tenendo conto del fattore di utilizzo (ke). Se il quadro è alimentato da più linee contemporaneamente, il limite si riferisce alla somma delle correnti nominali degli apparecchi di protezione e manovra delle singole linee.



# Direzione commerciale

**Hager Bocchiotti S.p.A.**

Via dei Valtorta, 45

20127 Milano

Telefono +39 02 70150511 - 1

servizioclienti@hager-bocchiotti.com

[hager-bocchiotti.com](http://hager-bocchiotti.com)

**La rete commerciale è organizzata in 6 aree.**

**Per informazioni dettagliate visitare il sito:**

[hager-bocchiotti.com](http://hager-bocchiotti.com)

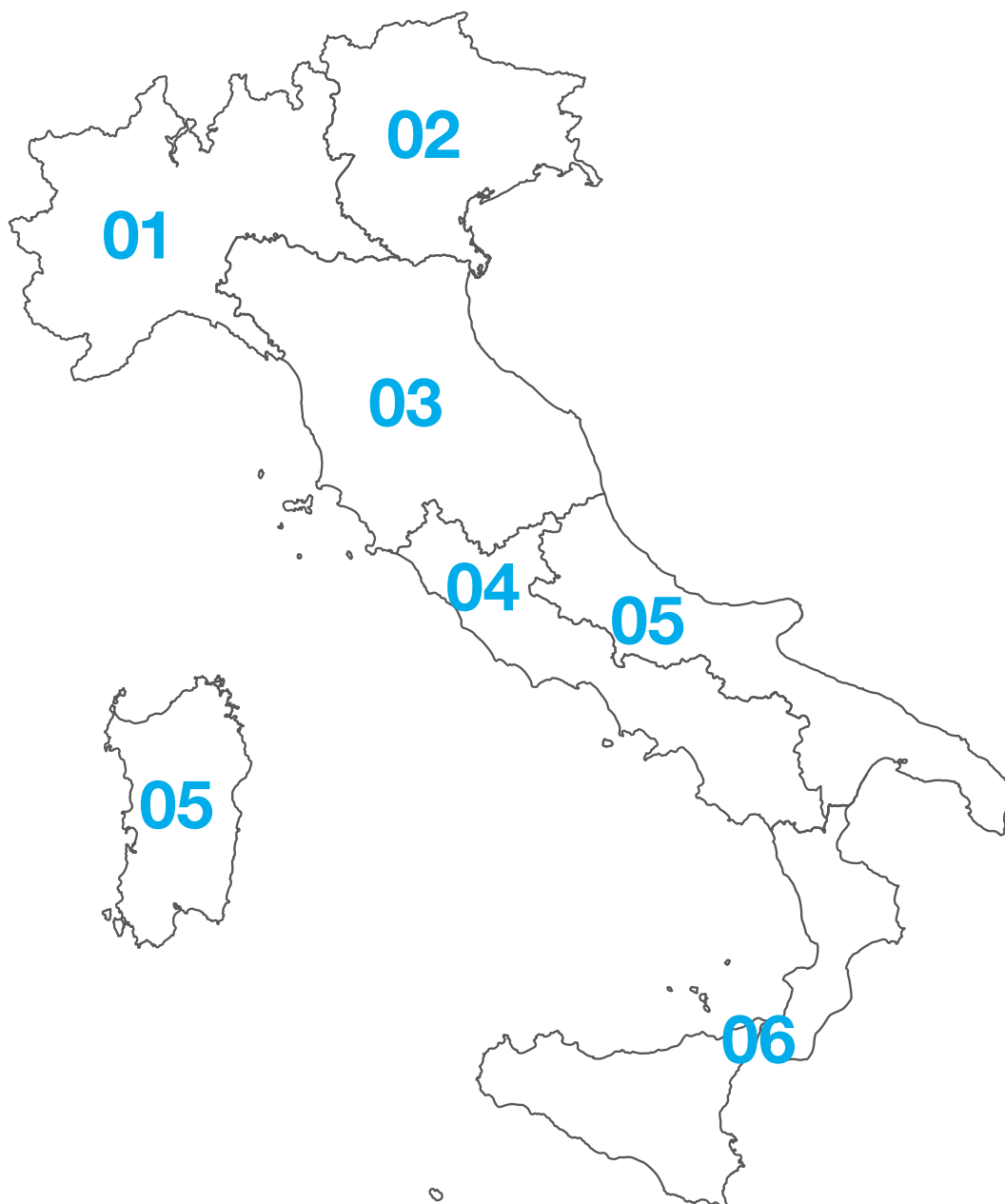



**Hager Bocchiotti S.p.A.**  
Via dei Valtorta, 45  
20127 Milano

Telefono +39 02 70150511  
info@hager-bocchiotti.com  
**hager-bocchiotti.com**